



Nocpix

| [www.nocpix.com](http://www.nocpix.com)

# QUEST

Jumelles d'imagerie thermique



## Manuel d'utilisation

QUEST H50R / QUEST H35R / QUEST L35R

V1.0

# 1 Spécification

Modèle	Quest H50R	Quest H35R	Quest L35R
Capteur thermique	640×512, 12 µm		384×288, 12 µm
Capteur d'image	VOx non refroidi		
Bande d'ondes de réponse	8 à 14 µm		
NETD, mK	< 15		
Fréquence des frames, Hz	60		
Objectif, mm	50 F1,1	35 F0,9	35 F0,9
Champ de vision (H×V), °/m @ 100 m	8,8×7,0 / 15×12	12,5×10 / 22×18	7,5×5,7 / 13×10
Grossissement, ×	4 à 32	3 à 24	5 à 20
Portée de détection, m (Taille cible : 1,7 m×0,5 m, P(n) = 99 %)	2 600	1 800	
Relief de sortie, mm	25		
Diamètre de la pupille de sortie, mm	10		
Dioptrie, D	±5		
Affichage	AMOLED 1 920×1 200		
Type de batterie	Batterie intégrée / 4 200 mAh + batterie remplaçable 18650		
Durée maximale de fonctionnement, (t = 22 °C) h	6		
Classe de sécurité pour le laser	Classe 1		
Distance maximale du télémètre, m	1 000		
MIC	Oui		
Capacité de la mémoire, Go	64		
Indice IP	IP67		
Température de fonctionnement, °C	-20 à +50		
Plage de réglage de la distance interpupillaire,	63 à 72		

mm	
Poids, g (sans batterie remplaçable)	< 700
Dimension, mm	$\leq 175,4 \times 138 \times 66$

- ★ La durée d'utilisation réelle dépend de la fréquence d'utilisation du Wi-Fi, des prises de photos, de l'enregistrement vidéo, etc.
- La conception et le logiciel de ce produit peuvent être améliorés afin d'en accroître les caractéristiques sans que le client n'en soit informé au préalable.

## 2 Contenus de l'emballage

- Jumelles d'imagerie thermique de la série Quest
- Sac portable
- Batterie 18650 × 2
- Câble de données
- Sangle de cou
- Chiffon de nettoyage de l'objectif
- Guide de démarrage rapide
- Capuchon d'objectif
- Chargeur de batterie 18650

## 3 Description

Les jumelles d'imagerie thermique de la série Quest peuvent être utilisées de jour comme de nuit. Ils permettent également d'obtenir une qualité d'image exceptionnelle, même dans des conditions météorologiques défavorables (brouillard, smog, pluie) et au-delà d'obstacles tels que des branches, des herbes hautes, des feuillages denses, etc. qui sont susceptibles d'entraver la détection des cibles.

En effet, les imageurs thermiques Quest conviennent parfaitement à de nombreuses utilisations telles que la chasse, l'observation, la sécurité, l'orientation sur le terrain, les opérations de recherche et de sauvetage, etc.

## 4 Caractéristiques

- Détecteur 640×512 12 µm (H50R H35R)
- NETD < 15 mK
- Fréquence des frames élevée de 60 Hz
- LRF intégré
- Stabilisation électronique de l'image
- Écran rond AMOLED 1 920×1 200
- Batterie 18650 remplaçable et rechargeable
- Zoom numérique fluide : 1× à 8×
- Mode ultra-clair
- Protection des yeux grâce à une faible luminosité, une palette de couleurs et des teintes chaudes

## 5 Composants et boutons

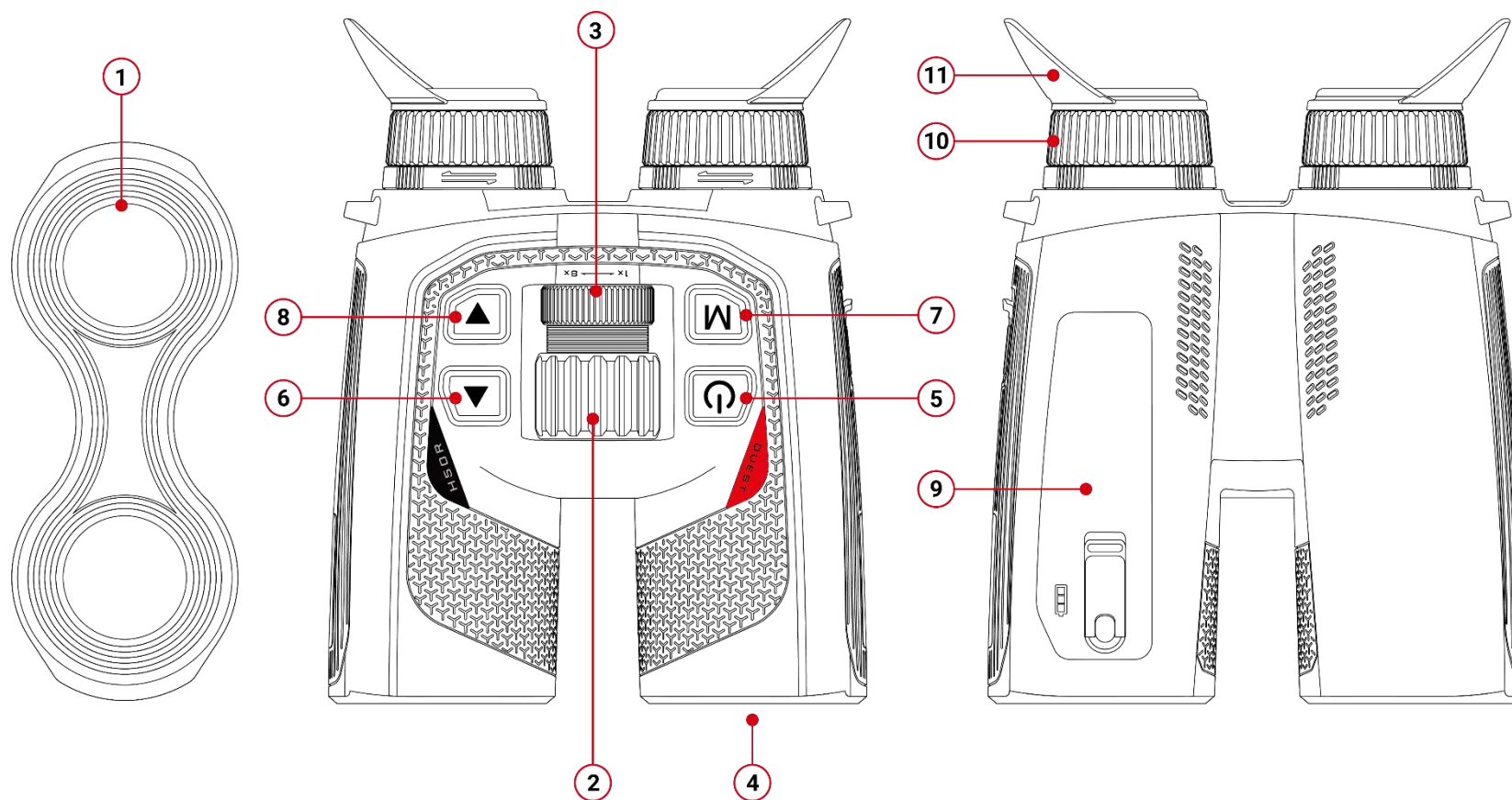

1. Capuchon d'objectif

2. Bague de mise au point de l'objectif

3. Bague de zoom numérique

4. Télémètre laser

5. Bouton d'alimentation (P)

6. Bouton Haut

7. Bouton de Menu (M)



8. Bouton Bas

9. Compartiment à piles

10. Oculaire

11. Cailleton

## 6 Fonctionnement des boutons

Bouton	État de l'appareil	Appuyer	Appuyer et maintenir (appuyer et maintenir pendant 0,8 s avant de relâcher ou non)
<b>Bouton d'alimentation</b> 	Éteint	—	Mettre l'appareil sous tension
	Écran d'accueil	Entrer en mode veille (l'écran est éteint et la puce principale entre en mode veille)	L'écran du compte à rebours de la mise hors tension s'affiche (pendant 3 secondes) et l'appareil est mis hors tension à la fin du compte à rebours. Pendant le compte à rebours, appuyez sur n'importe quel bouton pour annuler l'arrêt
	Mode veille	Annuler la mise en veille	Annuler la mise en veille
	Écran de menu contextuel	Revenir au menu supérieur sans sauvegarder les modifications	L'écran du compte à rebours de la mise hors tension s'affiche (pendant 3 secondes) et l'appareil est mis hors tension à la fin du compte à rebours. Pendant le compte à rebours, appuyez sur n'importe quel bouton pour annuler l'arrêt
	Écran de menu	Revenir au menu supérieur sans sauvegarder les modifications	L'écran du compte à rebours de la mise hors tension s'affiche (pendant 3 secondes) et l'appareil est mis hors tension à la fin du compte à rebours. Pendant le compte à rebours, appuyez sur n'importe quel bouton pour annuler l'arrêt
<b>Bouton M</b> <b>M</b>	Écran d'accueil	Entrer dans le menu contextuel	Entrer dans le menu
	Écran de menu contextuel	Entrer dans l'état de sélection des paramètres	Enregistrer les paramètres et revenir à l'écran d'accueil
	Écran de menu	Entrer dans le sous-menu / Confirmer la sélection	Enregistrer les paramètres et revenir à l'écran d'accueil
<b>Bouton Haut</b> 	Écran d'accueil	Effectuer une télémétrie laser unique	Activer / désactiver la télémétrie laser
	Écran de menu contextuel	Faire défiler le menu vers le haut	—
	Écran de menu	Faire défiler le menu vers le haut	—
<b>Bouton Bas</b> 	Écran d'accueil	Photographier	Enregistrer une vidéo
	Enregistrement vidéo	Photographier	Terminer l'enregistrement et sauvegarder la vidéo
	Écran de menu contextuel	Faire défiler le menu vers le bas	—

	Écran de menu	Faire défiler le menu vers le bas	—
<b>Bouton Haut + Bas</b> 	Écran d'accueil	Calibrage de l'obturateur	Calibrage de l'arrière-plan

Bouton	État de l'appareil	Rotation dans le sens des aiguilles d'une montre	Rotation dans le sens inverse des aiguilles d'une montre
<b>Bague de zoom numérique</b>	Écran d'accueil	Zoom avant	Zoom arrière

## 7 Recharge de la batterie

La série Quest est dotée d'une batterie 18650 remplaçable et rechargeable et d'une batterie intégrée. Veuillez charger la batterie avant de l'utiliser.

### Recharge de la batterie 18650

- Insérez la fiche Type-C du câble de données dans le port du chargeur
- Insérez l'autre extrémité du câble de données dans le port USB de l'adaptateur secteur
- Insérez l'adaptateur secteur dans une prise de courant de 100 V-240 V pour charger la batterie
- Pendant le processus de recharge, l'indicateur LED du chargeur s'allume en rouge. Lorsque l'indicateur LED du chargeur devient vert, cela signifie que la batterie est entièrement chargée.

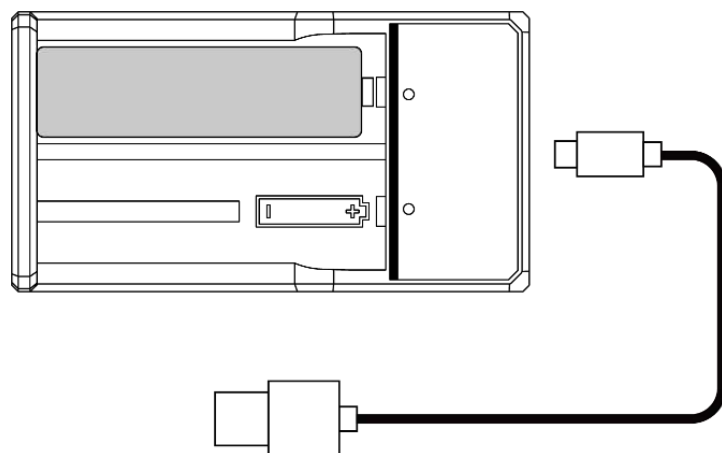

### Recharge de la batterie intégrée de l'appareil

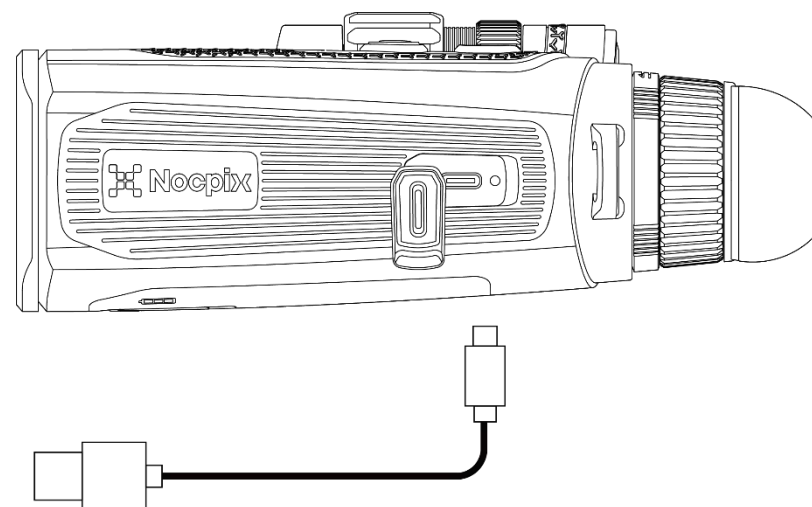

- Ouvrez le couvercle du port Type-C sur le côté gauche de la série Quest.
- Insérez l'extrémité Type-C du câble de données dans le port Type-C.
- Connectez l'autre extrémité du câble de données à l'adaptateur secteur.
- Insérez l'adaptateur secteur dans une prise de courant 100-240 V pour la recharge.
- L'icône de la batterie se transforme en icône de recharge sur l'écran.
- Pendant la recharge de la batterie avec le port Type-C, l'indicateur d'état de la série Quest changera également pour indiquer l'état de la batterie.
  - L'indicateur reste rouge, indiquant que la batterie est en cours de recharge.
  - L'indicateur d'état devient vert, indiquant que la batterie est entièrement rechargée.

## Installation de la batterie 18650

- Tournez le bouton du couvercle de la batterie pour ouvrir le support de batterie ;
- Tirez sur la glissière pour éjecter la batterie et la retirer ;
- Insérez la batterie 18650 (notez les pôles positif et négatif)
- Fermez le couvercle de la batterie, tournez le bouton et verrouillez le support de batterie

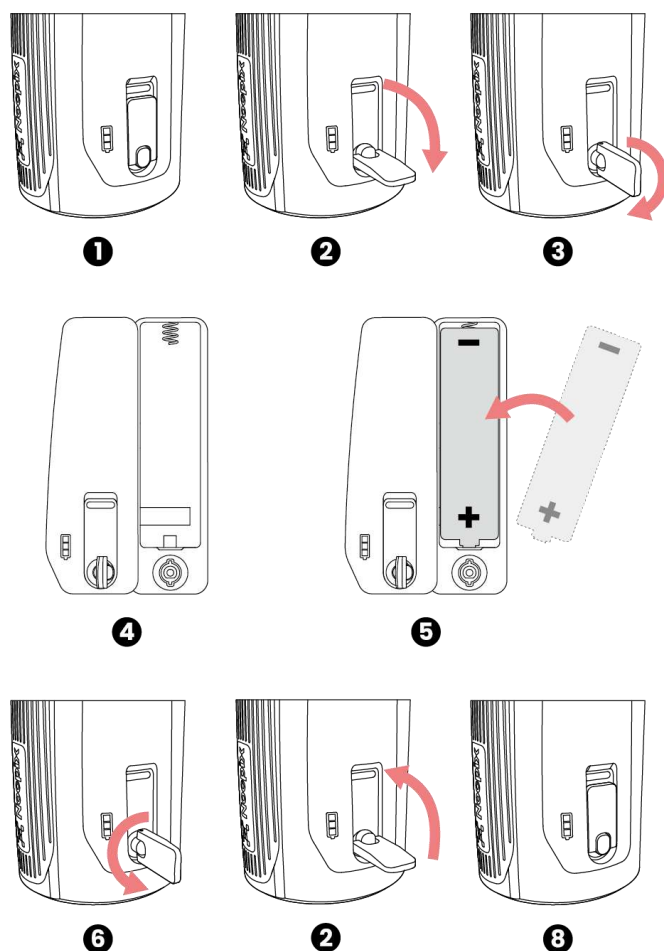

## Précautions pour la batterie

- Après une longue période de stockage, la batterie doit être partiellement rechargée, et non complètement chargée ou déchargée.
- La batterie ne doit pas être rechargée immédiatement après avoir été déplacée d'un environnement froid à un environnement chaud. Il faut attendre 30 à 40 minutes pour qu'elle se réchauffe.
- La batterie ne doit pas être rechargée sans surveillance.
- La batterie doit être rechargée dans un environnement dont la température varie entre 0 °C et +45 °C. Autrement, la durée de vie de la batterie sera réduite.
- Par ailleurs, la durée de recharge ne doit pas dépasser 24 heures.
- N'exposez pas la batterie à une température élevée ou à une flamme nue.
- N'immergez pas la batterie dans l'eau.
- Ne connectez pas de périphérique externe dont la consommation de courant dépasse les niveaux autorisés.
- La batterie est équipée d'une fonction de protection contre les courts-circuits. Cependant, toute situation pouvant provoquer un court-circuit doit être évitée.
- Veuillez à ne pas démonter ou modifier la batterie sans l'avis d'un professionnel.
- Évitez de heurter ou de faire tomber la batterie.
- Si la capacité de la batterie diminue lorsqu'elle est utilisée à des températures négatives, cela est tout à fait normal, et ne constitue pas un dysfonctionnement.
- Évitez d'utiliser la batterie à une température supérieure à celle indiquée dans le tableau, car cela peut réduire sa durée de vie.

- Gardez la batterie hors de la portée des enfants.

## 8 Alimentation électrique externe

- La série Quest peut être alimentée par des sources d'alimentation externes telles qu'une batterie externe de 5 V.
- Pour ce faire, vous pouvez connecter une alimentation électrique externe au port de Type-C qui se trouve sur le côté gauche de la série Quest.
- L'appareil passera à l'alimentation par la source d'alimentation externe tout en rechargeant simultanément la batterie intégrée (la batterie 18650 ne peut pas être rechargée directement via l'appareil).
- L'icône de la batterie deviendra l'icône de recharge.
- Par ailleurs, lorsque la source d'alimentation externe est déconnectée, la série Quest passera automatiquement à l'alimentation par le pack de batterie sans s'éteindre.

## 9 Mise sous/hors tension et réglages de l'image

- Mise sous tension : retirez le capuchon d'objectif. Pour mettre l'appareil sous tension, appuyez sur le **bouton d'alimentation** et maintenez-le enfoncé. Après quelques secondes, l'écran d'accueil s'affiche.
- Réglage de l'IPD : Déplacez les oculaires horizontalement pour régler l'IPD jusqu'à ce que les deux yeux puissent voir confortablement l'écran ;

- Réglage dioptrique : Fermez un œil et tournez la bague dioptrique de l'oculaire jusqu'à ce que l'image dans l'oculaire devienne claire, puis répétez ces étapes avec l'autre œil. Une fois le réglage effectué, vous n'avez plus besoin de le refaire pour le même utilisateur.
- Tournez la molette de mise au point centrale pour faire la mise au point sur l'objet à observer.
- Vous pouvez vous référer au menu contextuel de ce manuel pour régler le mode image, la luminosité d'affichage, la netteté de l'image et le contraste de l'image.
- Mise hors tension : Après utilisation, appuyez sur le **bouton d'alimentation** et maintenez-le enfoncé, et l'écran du compte à rebours de mise hors tension s'affiche. Relâchez ensuite votre doigt. Pendant le processus, vous pouvez appuyer sur n'importe quel bouton pour annuler l'arrêt.

## 10 Mise à jour et application NOCPIX

### Connexion au logiciel client

Les jumelles d'imagerie thermique de la série Quest sont compatibles avec les fonctions de l'application **NOCPIX**. Cette application vous permet de transmettre des images en temps réel, de faire fonctionner l'appareil et de mettre à jour le programme. Il vous suffit de connecter un smartphone ou un ordinateur portable via le Wi-Fi.

Vous pouvez télécharger et installer l'application NOCPIX sur le site officiel ([www.nocpix.com](http://www.nocpix.com)) ou dans un magasin d'applications. Sinon, vous pouvez scanner le code QR ci-dessous pour la télécharger gratuitement.

La série Quest est équipée d'un module Wi-Fi intégré. En effet, il est possible de connecter l'appareil à un appareil externe (ordinateur ou téléphone portable) via le Wi-Fi.

- Appuyez sur le **bouton M** et maintenez-le enfoncé dans l'écran d'accueil pour accéder au menu principal. Activez ensuite le Wi-Fi sur l'appareil.
- Une fois le Wi-Fi activé, recherchez le Wi-Fi nommé **Quest\_H50R\_XXXXXXX** sur le périphérique externe, dont XXXXXXXX est le numéro de série de l'appareil. Par la suite, sélectionnez le Wi-Fi et saisissez le mot de passe pour vous connecter. Le mot de passe initial est **12345678**.
- Après avoir établi la connexion Wi-Fi, vous pouvez alors commander l'appareil via l'application mobile.
- Grâce à cette application, vous pouvez réaliser de nombreuses fonctions, telles que la mise à niveau de l'appareil, la transmission d'images en temps réel, le fichier de l'appareil et le calibrage de la date et de l'heure.



### Mise à niveau de l'appareil

- Une fois l'installation terminée, ouvrez l'application NOCPIX.
- Si votre appareil est connecté à un appareil mobile, vous devez activer le trafic de données de l'appareil mobile. Après la connexion, l'application affichera automatiquement une invite de mise à jour. Vous pouvez cliquer sur « **Maintenant** » pour télécharger immédiatement la dernière version ou sur « **Plus tard** » pour effectuer la mise à jour ultérieurement.
- Grâce à l'application **NOCPIX**, le dernier appareil connecté peut être mémorisé automatiquement. Ainsi, si vous avez eu à vous connecter à l'application **NOCPIX** avant, le système détectera automatiquement la mise à jour, même si l'appareil n'est pas connecté à un téléphone ou à un ordinateur portable.
- Si une mise à jour est disponible et que l'appareil mobile est connecté à Internet, vous pouvez directement télécharger la mise à jour. Ainsi, l'appareil sera automatiquement mis à jour lorsqu'il est connecté à l'appareil mobile.

Une fois la mise à jour installée, l'appareil redémarrera automatiquement.



 Firmware upgrade



 Real-time image transmission



 Device file



 Date & Time calibration

## 11 Menu contextuel

Grâce au menu contextuel, vous pouvez régler rapidement les configurations de base des fonctions les plus couramment utilisées, notamment le mode image, le PIP, la luminosité d'affichage, la netteté de l'image et le contraste de l'image.

- Vous pouvez accéder au menu contextuel en appuyant légèrement sur le **bouton M** dans l'écran d'accueil.
- Le bouton **Haut / Bas** permet de passer d'une option à l'autre.
  - **Mode image** : Appuyez sur le **bouton M** pour changer d'état, appuyez sur le **bouton Haut / Bas** pour sélectionner le mode image.
  - **PIP** : Appuyez sur le **bouton M** pour activer/désactiver le mode PIP
  - **Luminosité de l'image** : Appuyez sur le **bouton M** pour changer d'état, appuyez sur le **bouton Haut / Bas** pour modifier la luminosité de l'image du niveau 1 au niveau 10.
  - **Netteté de l'image** : Appuyez sur le **bouton M** pour changer d'état, appuyez sur le **bouton Haut / Bas** pour modifier la netteté de l'image du niveau 1 au niveau 10.
  - **Contraste de l'image** : Appuyez sur le **bouton M** pour changer d'état, appuyez sur le **bouton Haut / Bas** pour modifier le contraste de l'image du niveau 1 au niveau 10.
- Pour enregistrer les modifications et revenir à l'écran d'accueil, il suffit d'appuyer sur le **bouton M** et de le maintenir enfoncé.
- Si dans le menu contextuel, aucune opération n'est effectuée dans les 7 secondes, l'appareil enregistrera automatiquement les modifications et retournera à l'écran d'accueil.

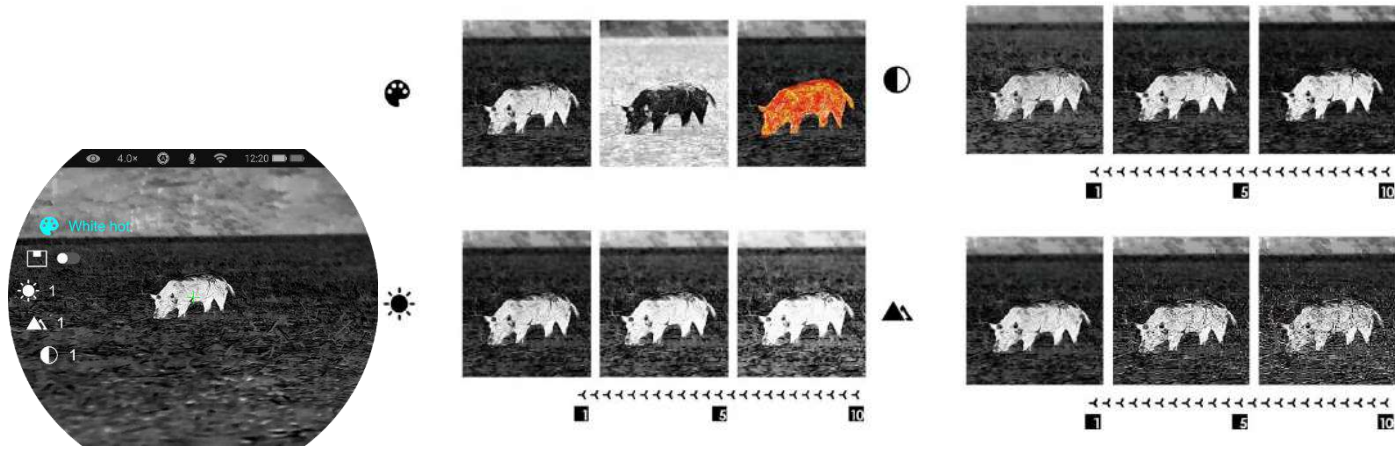

## 12 Menu principal



- Appuyez sur le **bouton M** et maintenez-le enfoncé dans l'écran d'accueil pour accéder au menu principal.
- Le bouton **Haut / Bas** permet de passer d'une option de menu à l'autre.
- Dans le menu principal, les options de fonction sont cadencées : ainsi, lorsque la flèche > atteint la dernière option de la première page, elle passe directement à la première option du menu de la deuxième page. Quand la flèche > se trouve sur la première option de la première page, il suffit d'appuyer sur le bouton **Haut** pour passer à la dernière option de la deuxième page.
- Pour modifier les paramètres de l'option de menu en cours ou pour ouvrir le sous-menu, vous pouvez appuyer sur le **bouton M**.
- Dans les sous-menus de deuxième et troisième niveau, pour choisir un paramètre ou une fonction, vous pouvez appuyer sur le bouton **Haut / Bas**. Pour confirmer la sélection, appuyez sur le **bouton M**. Lorsque l'icône clignote, cela indique que les modifications ont été enregistrées. Une fois cela fait, le menu supérieur ou le sous-menu s'affiche.
- Si vous souhaitez revenir au menu supérieur ou à l'écran d'accueil sans enregistrer les modifications, vous pouvez appuyer sur le **bouton d'alimentation** dans une interface du menu quelconque. Toutefois, pour



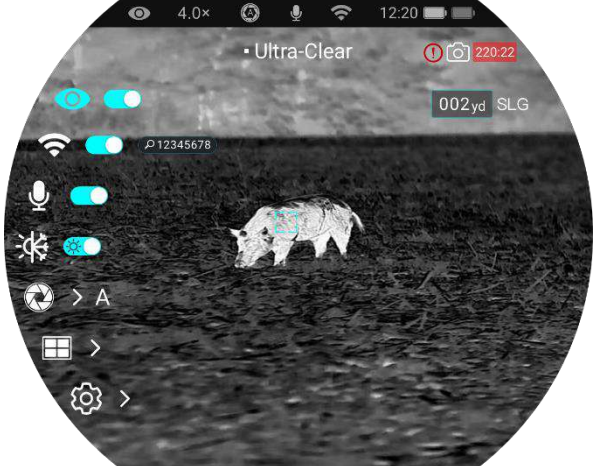

enregistrer les modifications et revenir à l'écran d'accueil, il suffit d'appuyer sur le **bouton M** et de le maintenir enfoncé.

- Dans une interface du menu quelconque, l'appareil retournera automatiquement à l'écran d'accueil sans enregistrer les modifications si aucune opération n'est effectuée dans les 15 secondes.
- Si, pendant le fonctionnement continu du monoculaire d'imagerie thermique, vous quittez le menu principal, le curseur > reste sur la position où il se trouvait avant que vous ne quittiez le menu. En effet, lorsque vous redémarrez le monoculaire d'imagerie thermique et que vous accédez au menu principal pour la première fois, le curseur reste sur la première option du menu.



## Options et descriptions du menu principal

<p>Ultra-clair</p> 	<p><b>Activer / désactiver le mode ultra-clair</b></p> <ul style="list-style-type: none"> <li>● Pour accéder au menu principal, appuyez sur le bouton <b>M</b> et maintenez-le enfoncé.</li> <li>● À l'aide du bouton <b>Haut / Bas</b>, sélectionnez l'option de menu <b>Ultra-clair</b>.</li> <li>● Activez / désactivez le mode Ultra-clair en appuyant brièvement sur le bouton <b>M</b>. Vous entendrez ensuite un clic de calibration de l'obturateur.</li> <li>● Si la fonction est activée / désactivée, l'icône dans la barre d'état change en conséquence.</li> <li>● En mode Ultra-clair, le contraste de l'image est renforcé, ce qui permet une utilisation sous la pluie, le brouillard ou d'autres conditions météorologiques difficiles.</li> </ul>	
<p>Wi-Fi</p> 	<p><b>Activer / désactiver le Wi-Fi</b></p> <ul style="list-style-type: none"> <li>● Pour accéder au menu principal, appuyez sur le bouton <b>M</b> et maintenez-le enfoncé.</li> <li>● Pour sélectionner l'option <b>Wi-Fi</b>, appuyez sur le bouton <b>Haut / Bas</b>.</li> <li>● Activez ou désactivez le Wi-Fi en appuyant brièvement sur le bouton <b>M</b>.</li> <li>● Une fois le Wi-Fi activé, une invite à saisir le mot de passe par défaut s'affiche pendant 3 secondes derrière l'icône du Wi-Fi.</li> <li>● Le mot de passe par défaut est <b>12345678</b>. Une fois le mot de passe modifié, celui-ci ne s'affichera plus.</li> <li>● Si la fonction est activée / désactivée, l'icône dans la barre d'état change en conséquence.</li> </ul>	

<p>Teinte de l'image</p> 	<p><b>Régler la teinte de l'image</b></p> <ul style="list-style-type: none"> <li>● Pour accéder au menu principal, appuyez sur le bouton <b>M</b> et maintenez-le enfoncé.</li> <li>● Pour sélectionner l'option <b>Teinte de l'image</b>, appuyez sur le bouton <b>Haut / Bas</b>.</li> <li>● Si vous souhaitez basculer la <b>Teinte de l'image</b> entre <b>W</b> (chaude) et <b>C</b> (froide), vous pouvez appuyer sur le bouton <b>M</b>.</li> <li>● L'image aux teintes froides est plus lumineuse et l'image aux teintes chaudes est plus douce et protège les yeux.</li> <li>● Les palettes de couleurs ne permettent pas de passer d'une teinte chaude à une teinte froide.</li> </ul>	
<p>Microphone</p> 	<p><b>Activer / désactiver le MIC</b></p> <ul style="list-style-type: none"> <li>● Pour accéder au menu principal, appuyez sur le bouton <b>M</b> et maintenez-le enfoncé.</li> <li>● Pour sélectionner l'option <b>MIC</b>, appuyez sur le bouton <b>Haut / Bas</b>.</li> <li>● Appuyez sur le bouton <b>M</b> pour activer / désactiver le MIC.</li> <li>● Une fois le MIC activé, l'appareil enregistrera le son pendant l'enregistrement vidéo.</li> </ul>	
<p>Calibrage</p> 	<p><b>Régler le mode de calibrage</b></p> <p>Dans de rares cas, le calibrage peut être effectué pour améliorer une image dégradée ou irrégulière. Il existe deux modes de calibrage : Automatique et manuel. Indépendamment du mode dans lequel vous vous trouvez, le calibrage de l'obturateur et le calibrage de l'arrière-plan peuvent être effectués manuellement.</p> <ul style="list-style-type: none"> <li>● Pour accéder au menu principal, appuyez sur le bouton <b>M</b> et maintenez-le enfoncé.</li> <li>● Pour sélectionner l'option <b>Calibrage</b>, appuyez sur le bouton <b>Haut / Bas</b>.</li> <li>● Pour accéder au sous-menu de la fonction de <b>Calibrage</b>, appuyez sur le bouton <b>M</b>.</li> </ul>	

- Pour passer de l'option **Automatique** à l'option **Manuel**, appuyez sur le bouton **Haut / Bas**.
- **Calibrage automatique** : Il est défini par des algorithmes logiciels. Ce mode permet de calibrer automatiquement l'image lorsque sa qualité se détériore.
- **Calibrage manuel** : Le calibrage des images est effectué par l'utilisateur en fonction de l'effet de l'image. Ainsi, pour effectuer le calibrage, vous devez appuyer simultanément sur le bouton **Haut + le bouton Bas**.
- Pour confirmer votre choix, appuyez légèrement sur le bouton **M**. L'icône dans la barre d'état change en conséquence.



Calibrage de l'obturateur

Calibrage de l'arrière-plan











Visualiser les fichiers

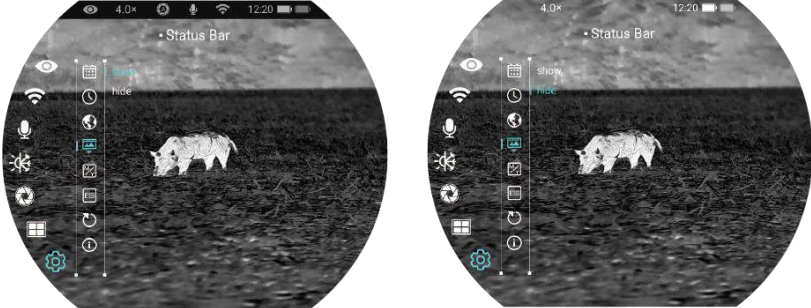

### Visualiser les fichiers vidéo

- Pour accéder au menu principal, appuyez sur le bouton **M** et maintenez-le enfoncé.
- Pour sélectionner l'option **Galerie**, appuyez sur le bouton **Haut / Bas**.
- Pour accéder au sous-menu de la fonction de **Galerie**, appuyez sur le bouton **M**.
- Appuyez sur le bouton **Haut / Bas** pour sélectionner le dossier que vous souhaitez consulter ; les dossiers sont classés par date, du plus récent au plus ancien
- Appuyez sur le bouton **M** pour accéder au dossier ; les fichiers vidéo sont classés du plus récent au plus ancien en fonction de la durée d'enregistrement
- Appuyez sur le bouton **Haut / Bas** pour sélectionner le fichier que vous souhaitez visualiser ; vous pouvez voir un aperçu du fichier sur le côté droit

	<ul style="list-style-type: none"> <li>● Appuyez sur le <b>bouton M</b> pour visualiser le fichier</li> </ul>
	<p><b>Réglage des paramètres généraux</b></p> <ul style="list-style-type: none"> <li>● Pour accéder au menu principal, appuyez sur le bouton M et maintenez-le enfoncé.</li> <li>● Pour sélectionner l'option <b>Paramètres</b>, appuyez sur le bouton <b>Haut / Bas</b>.</li> <li>● Pour accéder au sous-menu, appuyez légèrement sur le bouton <b>M</b>.</li> <li>● Cet élément de menu vous permet de configurer les paramètres suivants.</li> </ul>
Paramètres 	<div style="display: flex; align-items: center;"> <div style="text-align: center; width: 100px;"> Date   </div> <div style="flex-grow: 1;"> <p><b>Réglage de la date du système</b></p> <ul style="list-style-type: none"> <li>● Dans le sous-menu <b>Paramètres</b>, sélectionnez l'option de menu <b>Date</b> à l'aide du bouton <b>Haut / bas</b>.</li> <li>● Le format de la date est <b>AA/MM/JJ</b>.</li> <li>● Pour activer le sous-menu <b>Date</b>, appuyez légèrement sur le bouton <b>M</b>. Deux icônes triangulaires apparaîtront au-dessus et au-dessous de la valeur.</li> <li>● Pour passer d'une année, d'un mois et d'un jour à l'autre, il suffit d'appuyer brièvement sur le bouton <b>M</b>.</li> <li>● Pour définir l'année, le mois et le jour exacts, il suffit d'appuyer brièvement sur le bouton <b>Haut / Bas</b>.</li> <li>● Pour enregistrer et quitter, appuyez sur le bouton <b>M</b> et maintenez-le enfoncé.</li> </ul> </div> </div>
	<div style="display: flex; align-items: center;"> <div style="text-align: center; width: 100px;"> Temps   </div> <div style="flex-grow: 1;"> <p><b>Réglage du temps du système</b></p> <ul style="list-style-type: none"> <li>● Dans le sous-menu <b>Paramètres</b>, sélectionnez l'option de menu <b>Temps</b> à l'aide du bouton <b>Haut / Bas</b>.</li> <li>● Le format du temps est indiqué sous la forme <b>HH:MM</b> au format 24 heures.</li> <li>● Pour activer le sous-menu <b>Date</b>, appuyez sur le bouton <b>M</b>. Deux icônes triangulaires apparaîtront au-dessus et au-dessous de la valeur.</li> <li>● Pour sélectionner la valeur correcte de l'heure et des minutes, appuyez brièvement sur le bouton <b>Haut / Bas</b>.</li> <li>● Pour passer de l'heure aux minutes, il suffit d'appuyer brièvement sur le bouton <b>M</b>.</li> <li>● Pour enregistrer et quitter, appuyez sur le bouton M et maintenez-le enfoncé. Après cela, l'icône dans la barre d'état changera également.</li> </ul> </div> </div>
	<div style="display: flex; align-items: center;"> <div style="text-align: center; width: 100px;"> Langue   </div> <div style="flex-grow: 1;"> <p><b>Réglage de la langue du système</b></p> <ul style="list-style-type: none"> <li>● Dans le sous-menu <b>Paramètres</b>, sélectionnez l'option de menu <b>Langue</b> à l'aide du bouton <b>Haut / Bas</b>.</li> <li>● Pour entrer dans le sous-menu <b>Langue</b>, appuyez brièvement sur le bouton <b>M</b>.</li> <li>● Pour sélectionner la langue souhaitée, appuyez brièvement sur le bouton <b>Haut / Bas</b>.</li> <li>● Pour confirmer la sélection, appuyez sur le bouton <b>M</b>. Les réglages seront enregistrés et le sous-menu Paramètres sera quitté automatiquement.</li> </ul> </div> </div>
	<div style="display: flex; align-items: center;"> <div style="text-align: center; width: 100px;"> Barre d'état </div> <div style="flex-grow: 1;"> <p><b>Réglage de l'IU</b></p> </div> </div>

	<ul style="list-style-type: none"> <li>● Dans le sous-menu <b>Paramètres</b>, sélectionnez l'option de menu <b>Barre d'état</b> à l'aide du bouton <b>Haut / Bas</b>.</li> <li>● Lorsque l'option Cacher est sélectionnée, seules les icônes d'heure, d'agrandissement et de niveau de batterie sont affichées dans l'IU. En revanche, lorsque l'option Afficher est sélectionnée, toutes les icônes sont affichées.</li> </ul> <div style="text-align: center;">  <p><b>Afficher</b> .....  ..... <b>Cacher</b></p> </div>
<p>Unité</p> 	<p><b>Unité de mesure de la distance</b></p> <ul style="list-style-type: none"> <li>● Dans le sous-menu <b>Paramètres</b>, sélectionnez l'option de menu <b>Unité</b> à l'aide du bouton <b>Haut / bas</b>.</li> <li>● Vous pouvez choisir entre les unités m ou yr</li> </ul>
<p>Stabilisation électronique de l'image</p>	<p><b>Activer / désactiver la stabilisation électronique de l'image</b></p> <ul style="list-style-type: none"> <li>● Dans le sous-menu des paramètres, appuyez sur le <b>bouton Haut / Bas</b> pour sélectionner l'option GIS</li> <li>● Vous pouvez activer ou désactiver la fonction de stabilisation électronique de l'image</li> </ul>
<p>Réinitialisation aux paramètres d'usine</p> 	<p><b>Restauration des paramètres d'usine par défaut</b></p> <ul style="list-style-type: none"> <li>● Dans le sous-menu <b>Paramètres</b>, sélectionnez l'option de menu <b>Réinitialisation aux paramètres d'usine</b> à l'aide du bouton <b>Haut / Bas</b>.</li> <li>● Pour accéder au sous-menu <b>Réinitialisation aux paramètres d'usine</b>, appuyez sur le bouton <b>M</b>.</li> <li>● Le bouton <b>Haut / Bas</b> permet de sélectionner Oui ou Non. Le <b>Oui</b> signifie restaurer les paramètres d'usine et le <b>Non</b> signifie annuler l'opération.</li> <li>● Pour confirmer votre choix, appuyez brièvement sur le bouton <b>M</b>.</li> <li>● Si l'option <b>Oui</b> est sélectionnée, le monoculaire d'imagerie thermique redémarrera automatiquement.</li> <li>● Si l'option <b>Non</b> est sélectionnée, l'opération sera annulée et l'écran reviendra au menu supérieur.</li> </ul> <p>Une fois la Réinitialisation aux paramètres d'usine sélectionnée, les fonctions suivantes sont rétablies à leur valeur par défaut :</p>

		<ul style="list-style-type: none"> <li>- <b>Mode image : blanc chaud</b></li> <li>- <b>Luminosité d'affichage : niveau 5</b></li> <li>- <b>Netteté de l'image : niveau 5</b></li> <li>- <b>Contraste de l'image : niveau 5</b></li> <li>- <b>Zoom numérique : 1×</b></li> <li>- <b>Barre d'état : afficher</b></li> <li>- <b>Mode ultra-clair : désactivé</b></li> <li>- <b>Wi-Fi : désactivé</b></li> <li>- <b>Teinte de l'image : C</b></li> <li>- <b>MIC : désactivé</b></li> <li>- <b>Mode de calibrage : M</b></li> <li>- <b>Unité : m</b></li> </ul>
	<p style="text-align: center;">Info</p> 	<p><b>Affichage des informations sur le système</b></p> <ul style="list-style-type: none"> <li>● Dans le sous-menu <b>Paramètres</b>, sélectionnez l'option de menu <b>Info</b> à l'aide du bouton <b>Haut / Bas</b>.</li> <li>● Pour afficher les informations relatives à l'appareil, il suffit d'appuyer brièvement sur le bouton <b>M</b>.</li> <li>● Grâce à cette icône, l'utilisateur peut afficher les informations relatives au monoculaire d'imagerie thermique actuel, notamment le modèle du produit, le micrologiciel, le PN, le SN, le numéro de version du matériel, etc.</li> <li>● Pour revenir au sous-menu Paramètres généraux, appuyez sur le bouton <b>M</b> et maintenez-le enfoncé.</li> </ul>

## 13 Zoom numérique

Grâce au zoom numérique rapide des images dont la série Quest est équipée, il est possible d'améliorer le grossissement visuel.



— Sur l'écran d'accueil, tournez la bague de zoom numérique dans le sens des aiguilles d'une montre pour effectuer un zoom avant sur l'image, et dans le sens inverse des aiguilles d'une montre pour effectuer un zoom arrière sur l'image.

— Le facteur de zoom correspondant est affiché dans la barre d'état.

## 14 Photographie et enregistrement vidéo

Grâce à une mémoire intégrée de 64 Go, les jumelles d'imagerie thermique de la série Quest peuvent être utilisées pour la photographie et l'enregistrement vidéo. Étant donné que les fichiers photo et vidéo seront nommés en fonction de la date, vous devez alors régler la date et l'heure dans le menu principal avant d'utiliser les fonctions photo et vidéo (Pour ce faire, référez-vous à la rubrique **Menu principal - Paramètres - Réglage de la date/heure** du présent manuel). Par ailleurs, vous pouvez synchroniser la date et l'heure du système dans les paramètres de l'application NOCPIX. Pour plus d'informations, veuillez consulter les instructions d'opération de l'application sur notre site officiel ([www.nocpixr.com](http://www.nocpixr.com)).

### Photographie

- Pour prendre une photo, appuyez brièvement sur le **bouton Bas** de l'écran d'accueil. L'image se fige pendant 0,5 seconde avec une icône d'appareil photo  clignotant dans le coin supérieur gauche. Une fois la photo prise, l'icône disparaît.
- Les photos prises sont sauvegardées dans la mémoire intégrée.
- Si un point d'exclamation  apparaît à droite de l'icône de caméra, cela indique que l'espace de la mémoire est insuffisant. Vous devez alors vérifier et transférer vos vidéos et les images vers d'autres supports, si nécessaire, pour libérer de l'espace.

### Enregistrement vidéo

- Pour démarrer l'enregistrement vidéo, appuyez sur le **bouton Bas** dans l'écran d'accueil et maintenez-le enfoncé.
- L'icône d'enregistrement  et la durée d'enregistrement s'affichent dans le coin supérieur gauche de l'écran. Par ailleurs, l'heure est au format HH: MM: SS (heure : minute : seconde).
- Pendant l'enregistrement, le point rouge situé à gauche de l'affichage de l'heure clignote en continu.
- Vous pouvez également prendre une photo pendant l'enregistrement en appuyant sur le **bouton Bas**.

- Pour arrêter et enregistrer la vidéo, appuyez sur le **bouton Bas** et maintenez-le enfoncé. Enregistrement.
- Toutes les vidéos et photos seront sauvegardées dans la mémoire intégrée.
- La série Quest est équipée d'un microphone intégré. Ainsi, vous pouvez activer cette fonction pour enregistrer pendant la prise de vue vidéo.

#### Remarque

- Vous pouvez également accéder au menu et l'utiliser pendant l'enregistrement vidéo.
- La photo prise et la vidéo enregistrée seront respectivement sauvegardées en fonction des noms aux formats IMG\_yyyyMMddHHmmss.jpg et VID\_yyyyMMddHHmmss.mp4 dans la carte mémoire intégrée (yyyyMMddHHmmss - année, mois, date, heure, minute et seconde) ;
- Étant donné que l'espace de stockage est limité, nous vous recommandons de nettoyer régulièrement la mémoire. Vous pouvez également libérer l'espace de stockage de l'appareil en déplaçant les images et les vidéos vers d'autres supports de stockage.

## Accès à la mémoire

Une fois l'appareil mis sous tension et connecté à un ordinateur, il est reconnu par ce dernier comme une carte mémoire flash. Vous pouvez alors accéder à la mémoire de l'appareil et copier des images et des vidéos.

- L'appareil peut être connecté à un ordinateur via le câble de données.

- Mettez l'appareil sous tension.
- Pour accéder à la mémoire, double-cliquez sur « Mon ordinateur » sur le bureau, ensuite double-cliquez pour ouvrir le périphérique nommé « NOCPIX », enfin cliquez et ouvrez le périphérique nommé « Quest ».
- Après avoir accédé à la mémoire, les fichiers nommés en fonction de l'heure seront affichés.

## 15 Télémètre laser (H35R/H50R)

- Appuyez sur le **bouton Haut** de l'écran d'accueil pour lancer une seule télémétrie ; la valeur de la télémétrie s'affiche en haut à droite de l'écran pendant 10 secondes.
- Appuyez sur le **bouton Haut** de l'écran d'accueil et maintenez-le enfoncé pour activer ou désactiver la fonction de télémétrie continue.
- Vous pouvez modifier l'unité de distance à l'aide de la fonction Unité du menu Paramètres.

## 16 Inspection technique

Avant chaque utilisation de l'appareil, vous devez effectuer un contrôle technique afin de vérifier les éléments suivants :

- Extérieur de l'appareil (le boîtier doit être exempt de toute fissure).
- Objectif et oculaire (exempts de fissure, d'huile, de taches ou d'autres salissures)
- État de la batterie rechargeable (complètement chargée à l'avance) et du contact électrique (sans salinisation ni oxydation).

## 17 Entretien

L'entretien doit être effectué au moins deux fois par an suivant les étapes ci-dessous :

- Éliminez la poussière et la saleté en essuyant les surfaces des pièces métalliques et plastiques avec un chiffon en coton. Vous pouvez également utiliser la graisse de silicone pour le nettoyage.

- Les contacts électriques et les logements de batterie de l'appareil doivent être nettoyés à l'aide d'un solvant organique non gras.
- Vérifiez les surfaces en verre de l'oculaire et de l'objectif. Si nécessaire, nettoyez l'objectif pour éliminer toute saleté et sable (il est préférable d'utiliser une méthode sans contact). Pour nettoyer les surfaces optiques, utilisez un outil d'essuyage adapté et un solvant.

## 18 Dépannage

Tous les problèmes susceptibles de survenir pendant le fonctionnement de l'appareil sont répertoriés dans le tableau suivant. Vous pouvez vérifier et résoudre les problèmes en vous référant à ce tableau. Si une panne ne figure pas dans ce tableau ou si vous ne parvenez pas à la résoudre, vous pouvez renvoyer l'appareil au vendeur ou au fournisseur pour un dépannage.

Pannes	Causes possibles	Solutions
L'appareil ne peut pas démarrer.	La batterie est déchargée	Chargez la batterie
L'appareil ne peut pas être alimenté par une alimentation électrique externe	Le câble USB doit certainement être endommagé	Remplacez le câble USB
	L'alimentation électrique externe est insuffisante	Le cas échéant, vérifiez l'alimentation électrique externe
Les images sont trop sombres	L'écran n'est pas assez lumineux	Réglez la luminosité d'affichage
La qualité de l'image est médiocre ou la portée de détection est réduite	Il est fréquent que ces problèmes surviennent lorsque vous utilisez l'appareil dans des conditions météorologiques difficiles (neige, pluie, brouillard, etc.).	
L'appareil ne peut pas se connecter à un smartphone ou à un ordinateur	Le mot de passe du Wi-Fi est incorrect	Saisissez le mot de passe correct
	La présence d'un trop grand nombre de réseaux Wi-Fi dans le rayon d'action de l'appareil peut provoquer des interférences	Ainsi, pour permettre un accès stable au réseau, vous pouvez déplacer l'appareil dans une zone où le nombre de réseaux Wi-Fi est limité. Vous pouvez également le déplacer dans une zone sans couverture Wi-Fi
Les signaux Wi-Fi sont perdus ou interrompus.	L'appareil se trouve en dehors de la couverture Wi-Fi. Il y a un obstacle (comme des murs en béton) entre l'appareil et le récepteur.	Déplacez l'appareil vers un endroit où vous pouvez recevoir des signaux Wi-Fi.

---

<p>Le fait d'utiliser l'appareil à basse température entraîne une baisse de la qualité de l'image par rapport à celle observée à une température normale.</p>	<p>Lorsque la température est supérieure à 0 °C, l'augmentation de la température varie en fonction des objets observés (environnement et arrière-plan) à cause des différents coefficients de conductivité thermique. Il en résulte donc un contraste à haute température et une meilleure qualité d'image.</p> <p>Cependant, lorsque la température est basse, les cibles observées (arrière-plan) se refroidissent généralement jusqu'à une température similaire, car le contraste de température est réduit. Par conséquent, la qualité de l'image (les détails en particulier) devient médiocre. Cela est une caractéristique propre des appareils d'imagerie thermique.</p>
---	--

---

# 19 Informations légales et réglementaires

Plage de fréquences du module émetteur sans fil :

**WLAN : 2,412 à 2,472 GHz (pour l'UE)**

Puissance du module de transmission sans fil < 20 dBm (uniquement pour l'UE)



Nous, Inlumen Technologies Co., Ltd., déclarons par la présente que l'équipement radio de la série Quest est conforme aux directives 2014/53/UE et 2011/65/UE

## Déclaration FCC

**FCC ID : 2BHFB-3C-00 TBD**

### Exigences d'étiquetage

Cet appareil est conforme à la partie 15 des règlements de la FCC. Le fonctionnement est soumis aux deux conditions suivantes : (1) Cet appareil ne doit pas causer d'interférences nuisibles, et (2) cet appareil doit accepter toute interférence reçue, y compris celles pouvant provoquer un fonctionnement indésirable.

### Informations à l'utilisateur

Toute modification ou changement non expressément approuvé par la partie

responsable de la conformité pourrait annuler le droit de l'utilisateur à utiliser l'équipement.

### EMC : Classe A

**Remarque :** Cet équipement a été testé et déclaré conforme aux limites d'un appareil numérique de classe A conformément à la partie 15 des règles de la FCC. Ces limites sont conçues pour fournir une protection raisonnable contre les interférences nuisibles lorsque l'équipement est utilisé dans un environnement commercial. Étant donné que cet équipement génère, utilise et peut émettre de l'énergie radiofréquence, il peut provoquer des interférences nuisibles aux communications radio s'il n'est pas installé et utilisé conformément au manuel d'instructions. Le fait d'utiliser cet appareil dans une zone résidentielle est susceptible de provoquer des interférences nuisibles. Le cas échéant, l'utilisateur devra corriger les interférences à ses propres frais.

Pour se conformer aux exigences d'exposition aux RF, une distance de séparation minimale de 0,00 cm doit être maintenue entre le corps de l'utilisateur et l'appareil, y compris l'antenne.

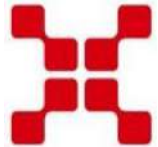

**Nocpix**



Fabricant : Inlumen Technologies Co, Ltd.



E-mail : [service@nocpix.com](mailto:service@nocpix.com)



Site web : [www.nocpix.com](http://www.nocpix.com)



Adresse : 6e étage nord, Bâtiment B3, Parc de logiciels de Hefei, N°800 Route Ouest de Wangjiang, Zone de développement industriel national de haute technologie de Hefei, Anhui, Chine.