

# VISTA

Monoculaire d'imagerie thermique



## Manuel d'utilisation

VISTA H35 / VISTA H50 / VISTA H35R / VISTA H50R

V1.0

# 1 Spécification

Model	VISTA H35	VISTA H35R	VISTA H50	VISTA H50R
Capteur thermique, pixels	640×512,12µm		640×512,12µm	
NETD,mK	≤15		≤15	
Fréquence desframes, Hz	60		60	
Objectif principal, MM	35 F0.9		50 F0.9	
Champ de vision (H xV),°/m à100m	12.5×10.0/22×18		8.8×7.0/15×12	
Grossissement,x	3~28		4~40	
Portée de détection,m (taille de la cible: 1.7 m x 0.5 m, P(n) =99%)	1800		2600	
Distanza interoculare.mm	25		25	
Diamètre de la pupille de sortie.mm	8		8	
Dioptrie, D	-4~+6		-4~+6	
Écran	AMOLED 2560×2560		AMOLED 2560×2560	
Type de batterie	Batterie Li-ion remplaçable IBP-7 / 4400 mAh		Batterie Li-ion remplaçable IBP-7 / 4400 mAh	
Autonomie maximale dela batterie, (t=22°C)h *	5.5		5.5	
Classe de sécurité pour le laser	/	Class 1	/	Class 1
Distance maximale du télémètre, m	/	1200	/	1200
MIC	Support		Support	
Capacité de la mémoireintégrée, Go	64		64	

Indice IP	IP67		IP67	
Température de fonctionnement. °C	-20 ~ +50		-20 ~ +50	
Poids, g (avec batterie)	600	640	630	650
Dimensions, mm	184×61×71	190×67×79	190×67×79	194×70×82

- ★ La durée d'utilisation réelle dépend de la fréquence d'utilisation du Wi-Fi, des prises de photos, de l'enregistrement vidéo, etc.
- La conception et le logiciel de ce produit peuvent être améliorés afin d'en accroître les caractéristiques sans que le client n'en soit informé au préalable.

## 2 Contenu de l'emballage

- Monoculaire d'imagerie thermique de la série VISTA
- Sac portable
- Pack de batterie IBP-7 × 2
- Câble de données
- Sangle de cou
- Chiffon de nettoyage de l'objectif
- Guide de démarrage rapide

## 3 Description

Les monoculaires d'imagerie thermique de la série Vista peuvent être utilisés de jour comme de nuit. Ils permettent également d'obtenir une qualité d'image exceptionnelle, même dans des conditions météorologiques défavorables (brouillard, smog, pluie) et au-delà d'obstacles tels que des branches, des herbes hautes, des feuillages denses, etc. qui sont susceptibles d'entraver la détection des cibles.

En effet, les imageurs thermiques VISTA conviennent parfaitement à de nombreuses utilisations telles que la chasse, l'observation, la sécurité, l'orientation sur le terrain, les opérations de recherche et de sauvetage, etc.

## 4 Caractéristiques

- Détecteur 12 µm 640 × 512
- NETD ≤ 15 mK
- Fréquence des frames élevée de 60 Hz
- Objectif principal F0,9 et télémètre laser 2 en 1 (H35R/H50R)
- Écran rond AMOLED 2 560 × 2 560
- Pack de batterie rechargeable IBP-7 pour un remplacement rapide
- Zoom numérique fluide : 1× à 8×
- Mode ultra-clair
- Protection des yeux grâce à une faible luminosité, une palette de couleurs et des teintes chaudes
- Stabilisation électronique de l'image

## 5 Composants et boutons

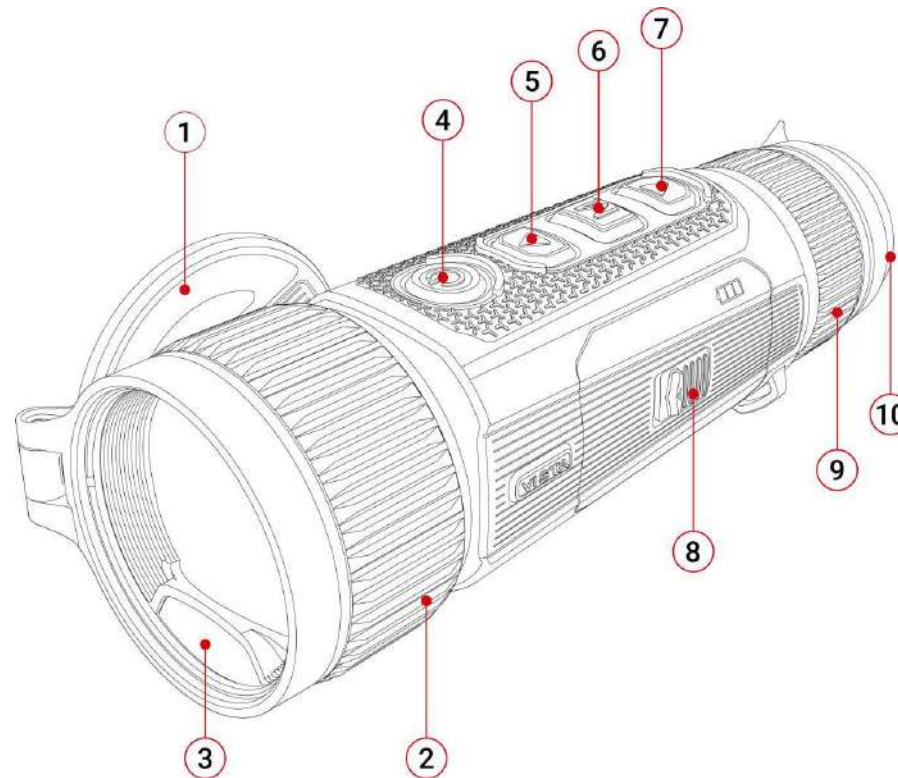

1. Capuchon d'objectif

2. Bague de mise au point de l'objectif

3. Télémètre laser

4. Bouton d'alimentation (P)

5. Bouton Haut

6. Bouton de Menu (M)





7. Bouton Bas



8. Pack de batterie

9. Oculaire

10. Oculaire

## 6 Fonctionnement des boutons

Bouton	État actuel	Appuyer brièvement	Appuyer et maintenir enfoncé
<b>Bouton Alimentation</b> 	Mise hors tension	---	Mettre l'appareil sous tension
	Écran d'accueil	Mettre en veille l'appareil	Mettre l'appareil hors tension
	Mode veille	Réveiller l'appareil	Réveiller l'appareil
	Interface du menu contextuel	Revenir au menu supérieur en sauvegardant les modifications	Mettre l'appareil hors tension
	Interface du menu principal	Revenir au menu supérieur sans sauvegarder les modifications	Mettre l'appareil hors tension
<b>Bouton Haut</b> 	Écran d'accueil	Zoom numérique	Activer/Désactiver la fonction LRF
	Interface du menu contextuel	Navigation vers le haut	---
	Interface du menu	Navigation vers le haut	---
<b>Bouton de menu</b> <b>M</b>	Écran d'accueil	Accéder au menu contextuel	Revenir au menu principal
	Interface du menu contextuel	Commuter et confirmer les paramètres	Sauvegarder et retourner à l'écran d'accueil
	Interface du menu principal	Entrer dans le sous-menu / Commuter et confirmer les paramètres	Sauvegarder et retourner à l'écran d'accueil
<b>Bouton Bas</b> 	Écran d'accueil	Prendre une photo	Démarrer un enregistrement vidéo
	Enregistrement vidéo	Prendre une photo	Arrêter et enregistrer la vidéo
	Interface du menu contextuel	Navigation vers le bas	---
	Interface du menu	Navigation vers le bas	---
 + <b>M</b>	Écran d'accueil	---	Activer/Désactiver la PIP

	Écran d'accueil	Calibrage de l'obturateur	Calibrage de l'arrière-plan
	Écran d'accueil ou télémètre laser	--	Basculez le mode de télémétrie entre la télémétrie simple et la télémétrie continue

## 7 Recharge de la batterie

Le modèle de batterie compatible avec la série Vista est le pack de batterie rechargeable lithium-ion. Veuillez charger la batterie avant de l'utiliser.

### Méthode 1 : Recharge directe

- Branchez la fiche de Type-C du câble de données sur le port du pack de batterie.
- Connectez l'autre extrémité du câble de données au port USB de l'adaptateur secteur.
- Pour charger la batterie, insérez l'adaptateur secteur dans une prise de courant de 100 V à 240 V.
- Tout au long du processus de recharge, le voyant LED du pack de batterie est allumé et clignote. La batterie est complètement chargée lorsque les quatre voyants sont allumés mais sans clignoter.

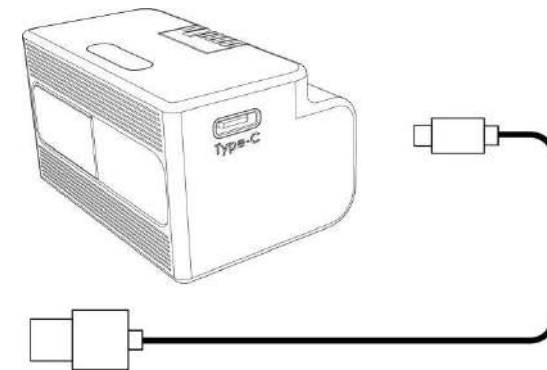

### Méthode 2 : Recharge avec le port de Type-C

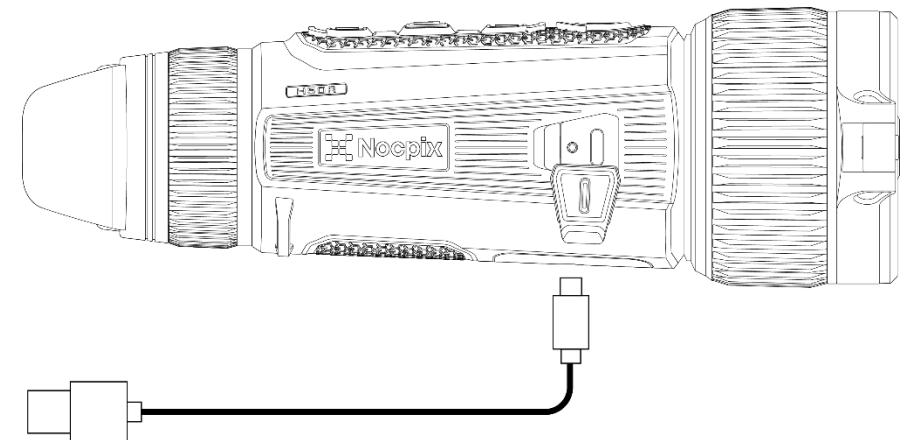

- Ouvrez le couvercle du port de Type-C situé en bas de l'appareil série Vista.

- Connectez ensuite l'extrémité Type-C du câble de données au port de Type-C.
- Connectez l'autre extrémité du câble de données à l'adaptateur secteur.
- Pour charger, branchez l'adaptateur sur une prise de courant de 100 à 240 V.
- L'icône de recharge  remplacera l'icône de batterie sur l'écran.
- Pendant la recharge de la batterie à l'aide du port Type-C, le voyant d'état de l'appareil série Vista changera également et affichera l'état de la batterie.
  - Quand le voyant d'état est rouge fixe, cela signifie que la batterie est en cours de recharge.
  - Cependant, lorsque le voyant d'état devient vert, cela signifie que la batterie est complètement chargée.

## Installation du pack de batterie

- Pour cela, faites glisser le bouton sur le couvercle du compartiment batterie pour l'ouvrir, et retirez le pack de batterie
- Ensuite, réinsérez le pack de batterie et refermez le couvercle du compartiment batterie, puis verrouillez-le en faisant glisser le bouton.

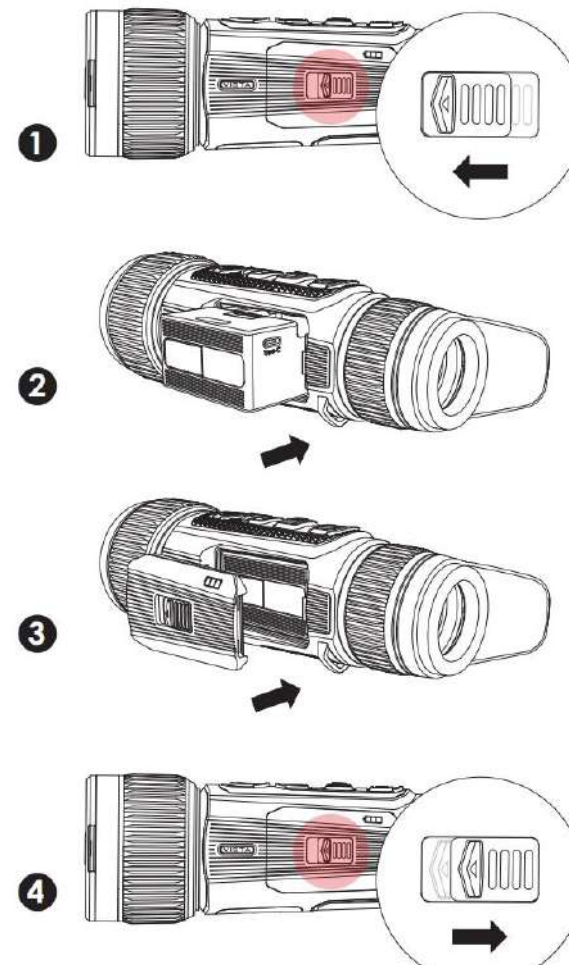

## Précautions pour la batterie

- Après une longue période de stockage, la batterie doit être partiellement rechargée, et non complètement chargée ou déchargée.
- La batterie ne doit pas être rechargée immédiatement après avoir été déplacée d'un environnement froid à un environnement chaud. Il faut



attendre 30 à 40 minutes pour qu'elle se réchauffe.

- La batterie ne doit pas être rechargée sans surveillance.
- La batterie doit être rechargée dans un environnement dont la température varie entre 0 °C et +45 °C. Autrement, la durée de vie de la batterie sera réduite.
- Par ailleurs, le temps de recharge ne doit pas dépasser 24 heures.
- N'exposez pas la batterie à une température élevée ou à une flamme nue.
- N'immergez pas la batterie dans l'eau.
- Ne connectez pas de périphérique externe dont la consommation de courant dépasse les niveaux autorisés.
- La batterie est équipée d'une fonction de protection contre les courts-circuits. Cependant, toute situation pouvant provoquer un court-circuit doit être évitée.
- Veuillez à ne pas démonter ou modifier la batterie sans l'avis d'un professionnel.
- Évitez de heurter ou de faire tomber la batterie.
- Si la capacité de la batterie diminue lorsqu'elle est utilisée à des températures négatives, cela est tout à fait normal, et ne constitue pas un dysfonctionnement.
- Évitez d'utiliser la batterie à une température supérieure à celle indiquée dans le tableau, car cela peut réduire la durée de vie du pack de batterie.

- Gardez la batterie hors de la portée des enfants.

## 8 Alimentation électrique externe

Vous pouvez alimenter la série Vista à l'aide d'une alimentation électrique externe, telle qu'une banque d'alimentation (5 V).

- Pour ce faire, vous pouvez connecter l'alimentation électrique externe au port de Type-C qui se trouve sur la partie inférieure de la série Vista.
- Par la suite, l'appareil basculera sur l'alimentation électrique externe, et le pack de batterie interne sera également rechargé au même moment.
- L'icône de recharge  remplacera l'icône de batterie.
- Une fois donc l'appareil connecté à une source d'alimentation électrique externe et qu'aucun pack de batterie n'est installé, l'icône USB  remplacera l'icône de batterie.
- Par ailleurs, lorsque l'alimentation électrique externe est déconnectée, la série Vista basculera automatiquement sur le pack de batterie, et ce, sans s'éteindre.

## 9 Mise sous/hors tension et réglages de l'image

- Mise sous tension : retirez le capuchon d'objectif. Pour mettre l'appareil sous tension, appuyez sur le **bouton Alimentation** et maintenez-le

enfoncé. Après quelques secondes, l'écran d'accueil s'affiche.

- Tournez ensuite la bague dioptrique de l'oculaire pour obtenir une image claire dans l'oculaire. Une fois le réglage effectué, vous n'avez plus besoin de le refaire s'il s'agit d'un même utilisateur.
- Tournez la bague de mise au point de l'objectif pour faire la mise au point sur l'objet à observer.
- Vous pouvez vous référer à la section **Menu contextuel** de ce manuel pour régler le mode image, la luminosité d'affichage, la netteté de l'image et le contraste de l'image.
- Mise hors tension : pour ce faire, après utilisation, appuyez sur le **bouton Alimentation** et maintenez-le enfoncé. Après cela, un compte à rebours d'arrêt s'affiche. Relâchez ensuite votre doigt. Pendant le processus, vous pouvez annuler l'arrêt en appuyant sur n'importe quelle touche.

## 10 Mise à jour et application NOCPIX

### Connexion au logiciel client

Le monoculaire d'imagerie thermique de la série Vista est compatible avec les fonctions de l'application **NOCPIX**. Cette application vous permet de

transmettre des images en temps réel, de faire fonctionner l'appareil et de mettre à jour le programme. Il vous suffit de connecter un smartphone ou un ordinateur portable via le Wi-Fi.

Vous pouvez télécharger l'application NOCPIX sur le site Web officiel ([www.nocpix.com](http://www.nocpix.com)) ou dans un magasin d'applications et l'installer. Vous pouvez également la télécharger gratuitement en scannant le code QR ci-dessous.

La série Vista est équipée d'un module Wi-Fi intégré. En effet, il est possible de connecter l'appareil à un appareil externe (ordinateur ou téléphone portable) via le Wi-Fi.

- Appuyez sur le **bouton M** et maintenez-le enfoncé dans l'écran d'accueil pour accéder au menu principal. Activez ensuite le Wi-Fi sur l'appareil.
- Une fois le Wi-Fi activé, recherchez le Wi-Fi nommé **VISTA H50R\_XXXXXXX** sur le périphérique externe, dont XXXXXXXX est le numéro de série de l'appareil. Par la suite, sélectionnez le Wi-Fi et saisissez le mot de passe pour vous connecter. Le mot de passe initial est **12345678**.
- Après avoir établi la connexion Wi-Fi, vous pouvez alors commander l'appareil via l'application mobile.



- Grâce à cette application, vous pouvez réaliser de nombreuses fonctions, telles que la mise à niveau de l'appareil, la transmission d'images en temps réel, le fichier de l'appareil et le calibrage de la date et de l'heure.



Firmware upgrade	Mise à niveau du micrologiciel
Real-time image transmission	Transmission d'images en temps réel
Device file	Fichier de l'appareil
Date & Time calibration	Calibrage de la date et de l'heure

### Mise à niveau de l'appareil

- Une fois l'installation terminée, ouvrez l'application NOCPIX.
- Si votre appareil est connecté à un appareil mobile, vous devez activer le trafic de données de l'appareil mobile. Après la connexion, l'application affichera automatiquement une invite de mise à jour. Vous pouvez cliquer sur « **Maintenant** » pour télécharger immédiatement la dernière version ou sur « **Plus tard** » pour effectuer la mise à jour ultérieurement.
- Grâce à l'application **NOCPIX**, le dernier appareil connecté peut être mémorisé automatiquement. Ainsi, si vous avez eu à vous connecter à l'application **NOCPIX** avant, le système détectera automatiquement la mise à jour, même si l'appareil n'est pas connecté à un téléphone ou à un ordinateur portable.
- Si une mise à jour est disponible et que l'appareil mobile est connecté à Internet, vous pouvez directement télécharger la mise à jour. Ainsi, l'appareil sera automatiquement mis à jour lorsqu'il est connecté à l'appareil mobile.  
  
Une fois la mise à jour installée, l'appareil redémarrera automatiquement

## 11 Menu contextuel

Grâce au menu contextuel, vous pouvez régler rapidement les configurations de base des fonctions les plus couramment utilisées, notamment le mode image, la luminosité d'affichage, la netteté de l'image et le contraste de l'image.

- Vous pouvez accéder au menu Contextuel en appuyant légèrement sur le **bouton M** dans l'écran d'accueil.
- Le bouton **Haut / Bas** permet de passer d'une option à l'autre.
  - **Mode image** : Pour changer de mode image (blanc chaud, noir chaud, rouge chaud, couleur et surbrillance), vous pouvez appuyer sur le **bouton M**.
  - **Luminosité de l'image** : Pour passer du niveau de luminosité de l'image 1 au niveau 10, il suffit d'appuyer sur le **bouton M**.
  - **Netteté de l'image** : Pour passer du niveau de netteté de l'image 1 au niveau 10, il suffit d'appuyer sur le **bouton M**.
  - **Contraste de l'image** : Pour passer du niveau de contraste de l'image 1 au niveau 10, il suffit d'appuyer sur le **bouton M**.
- Pour enregistrer les réglages et revenir à l'écran d'accueil, appuyez sur le **bouton M** et maintenez-le enfoncé.
- Si dans le menu contextuel, aucune opération n'est effectuée dans les 7 secondes, l'appareil enregistrera automatiquement les modifications et retournera à l'écran d'accueil.

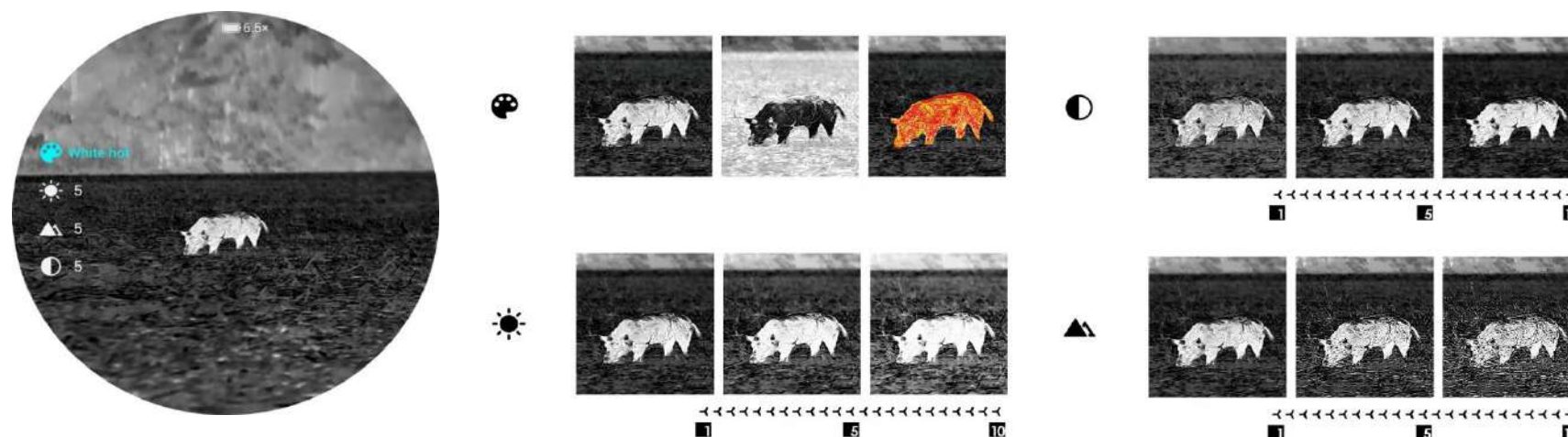

## 12 Menu principal





- Pour accéder au menu principal, appuyez sur le **bouton M** dans l'écran d'accueil, et maintenez-le enfoncé.
- Le bouton **Haut / Bas** permet de passer d'une option de menu à l'autre.
- Dans le menu principal, les options de fonction sont cadencées : ainsi, lorsque la flèche > atteint la dernière option de la première page, elle passe directement à la première option du menu de la deuxième page. Quand la flèche > se trouve sur la première option de la première page, il suffit d'appuyer sur le bouton **Haut** pour passer à la dernière option de la deuxième page.
- Pour modifier les paramètres de l'option de menu en cours ou pour ouvrir le sous-menu, vous pouvez appuyer sur le **bouton M**.
- Dans les sous-menus de deuxième et troisième niveau, pour choisir un paramètre ou une fonction, vous pouvez appuyer sur le bouton **Haut / Bas**. Pour confirmer la sélection, appuyez sur le **bouton M**. Lorsque l'icône clignote, cela indique que les modifications ont été enregistrées. Une fois cela fait, le menu supérieur ou le sous-menu s'affiche.
- Si vous souhaitez revenir au menu supérieur ou à l'écran d'accueil sans enregistrer les modifications, vous pouvez appuyer sur le **bouton**





**Alimentation** dans une interface du menu quelconque. Toutefois, pour enregistrer les modifications et revenir à l'écran d'accueil, il suffit d'appuyer sur le **bouton M** et de le maintenir enfoncé.

- Dans une interface du menu quelconque, l'appareil retournera automatiquement à l'écran d'accueil sans enregistrer les modifications si aucune opération n'est effectuée dans les 15 secondes.
- Si, pendant le fonctionnement continu du monoculaire d'imagerie thermique, vous quittez le menu principal, le curseur > reste sur la position où il se trouvait avant que vous ne quittiez le menu. En effet, lorsque vous redémarrez le monoculaire d'imagerie thermique et que vous accédez au menu principal pour la première fois, le curseur reste sur la première option du menu.



## Options et descriptions du menu principal

<p><b>Image dans l'image</b></p> 	<p><b>Activer/désactiver le mode PIP</b></p> <ul style="list-style-type: none"> <li>● Pour accéder au menu principal, appuyez sur le bouton <b>M</b> et maintenez-le enfoncé.</li> <li>● Activez ou désactivez le mode PIP en appuyant brièvement sur le bouton <b>M</b>.</li> <li>● Le mode Image dans l'image (PIP) offre une fenêtre flottante indépendante du plein écran. Cette fenêtre affiche une partie de l'image qui est agrandie au double dans une zone donnée, centrée sur le réticule de l'image principale.</li> </ul>	
<p><b>Ultra-clair</b></p> 	<p><b>Activer/désactiver le mode ultra-clair</b></p> <ul style="list-style-type: none"> <li>● Pour accéder au menu principal, appuyez sur le bouton <b>M</b> et maintenez-le enfoncé.</li> <li>● À l'aide du bouton <b>Haut / Bas</b>, sélectionnez l'option de menu <b>Ultra-clair</b>.</li> <li>● Activez/désactivez le mode Ultra-clair en appuyant brièvement sur le bouton <b>M</b>. Vous entendrez ensuite un clic de calibrage de l'obturateur.</li> <li>● Si la fonction est activée/désactivée, l'icône dans la barre d'état change en conséquence.</li> <li>● En mode Ultra-clair, le contraste de l'image est renforcé, ce qui permet une utilisation sous la pluie, le brouillard ou d'autres conditions météorologiques difficiles.</li> </ul>	

<p style="text-align: center;"><b>Wi-Fi</b></p> 	<p><b>Activer/désactiver le Wi-Fi</b></p> <ul style="list-style-type: none"> <li>● Pour accéder au menu principal, appuyez sur le bouton <b>M</b> et maintenez-le enfoncé.</li> <li>● Pour sélectionner l'option <b>Wi-Fi</b>, appuyez sur le bouton <b>Haut / Bas</b>.</li> <li>● Activez ou désactivez le Wi-Fi en appuyant brièvement sur le bouton <b>M</b>.</li> <li>● Une fois le Wi-Fi activé, une invite à saisir le mot de passe par défaut s'affiche pendant 3 secondes derrière l'icône du Wi-Fi.</li> <li>● Le mot de passe par défaut est <b>12345678</b>. Une fois le mot de passe modifié, celui-ci ne s'affichera plus.</li> <li>● Si la fonction est activée/désactivée, l'icône dans la barre d'état change en conséquence.</li> </ul>	
<p style="text-align: center;"><b>Teinte de l'image</b></p> 	<p><b>Régler la teinte de l'image</b></p> <ul style="list-style-type: none"> <li>● Pour accéder au menu principal, appuyez sur le bouton <b>M</b> et maintenez-le enfoncé.</li> <li>● Pour sélectionner l'option <b>Teinte de l'image</b>, appuyez sur le bouton <b>Haut / Bas</b>.</li> <li>● Si vous souhaitez basculer la <b>Teinte de l'image</b> entre <b>W</b> (chaude) et <b>C</b> (froide), vous pouvez appuyer sur le bouton <b>M</b>.</li> <li>● L'image aux teintes froides est plus lumineuse et l'image aux teintes chaudes est plus douce et protège les yeux.</li> <li>● Les palettes de couleurs ne permettent pas de passer d'une teinte chaude à une teinte froide.</li> </ul>	

**Microphone**



**Activer/désactiver le MIC**

- Pour accéder au menu principal, appuyez sur le bouton **M** et maintenez-le enfoncé.
- Pour sélectionner l'option **MIC**, appuyez sur le bouton **Haut / Bas**.
- Appuyez sur le bouton **M** pour activer/désactiver le MIC.
- Une fois le MIC activé, l'appareil enregistrera le son pendant l'enregistrement vidéo.



**Galerie**



**Afficher les fichiers vidéo/photo dans l'appareil**

- Appuyez sur le bouton M et maintenez-le enfoncé pour accéder au menu principal.
- Appuyez sur le bouton Haut/Bas pour sélectionner l'option Galerie.
- Appuyez sur le bouton M pour accéder à la fonction Galerie.
- Lorsqu'il y a un grand nombre de fichiers, il y a un temps de cache de fichier après avoir accédé à la fonction
- Dans chaque interface, la logique de fonctionnement des boutons est la suivante



		<b>Interface de dossier</b>	<b>Interface de fichier</b>	<b>Afficher l'interface</b>
<b>Bouton Alimentation</b>	Appuyer brièvement	Revenir au menu supérieur	Revenir au menu supérieur	Revenir au menu supérieur
<b>Bouton Haut</b>	Appuyer brièvement	Navigation vers le haut	Navigation vers le haut	Retour
	Appuyer et maintenir	Page précédente	Page précédente	/

	enfoncé			
<b>Bouton de menu</b>	Appuyer brièvement	Entrer dans le dossier	Afficher le fichier	Pause/Lecture
	Appuyer et maintenir enfoncé	Retour à l'écran d'accueil	Retour à l'écran d'accueil	Retour à l'écran d'accueil
<b>Bouton Bas</b>	Appuyer brièvement	Navigation vers le bas	Navigation vers le bas	Avance rapide
	Appuyer et maintenir enfoncé	Page suivante	Page suivante	/

## Calibrage



### Régler le mode de calibrage

Dans de rares cas, le calibrage peut être effectué pour améliorer une image dégradée ou irrégulière. Il existe deux modes de calibrage : Automatique et manuel. Indépendamment du mode dans lequel vous vous trouvez, le calibrage de l'obturateur et le calibrage de l'arrière-plan peuvent être effectués manuellement.

- Pour accéder au menu principal, appuyez sur le bouton **M** et maintenez-le enfoncé.
- Pour sélectionner l'option **Calibrage**, appuyez sur le bouton **Haut / Bas**.
- Pour accéder au sous-menu de la fonction de **Calibrage**, appuyez sur le bouton **M**.
- Pour passer de l'option **Automatique** à l'option **Manuel**, appuyez sur le bouton **Haut / Bas**.
  - **Calibrage automatique** : Il est défini par des algorithmes logiciels. Ce mode permet de calibrer automatiquement l'image lorsque sa qualité se détériore.
  - **Calibrage manuel** : Le calibrage des images est effectué par l'utilisateur en fonction de l'effet de l'image. Ainsi, pour effectuer le calibrage, vous devez appuyer simultanément sur les **boutons Haut + Bas**.
- Pour confirmer votre choix, appuyez légèrement sur le bouton **M**. L'icône dans la barre d'état change en conséquence.

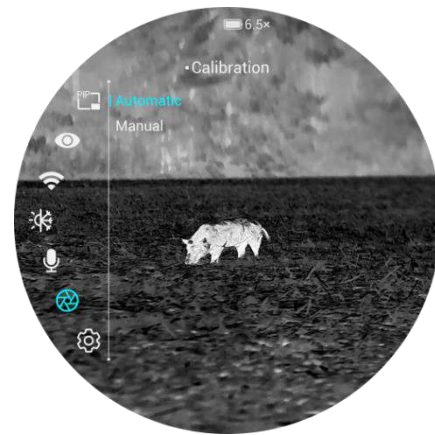

Shutter Calibration



Background Calibration



## Paramètres



## Réglage des paramètres généraux



- Pour accéder au menu principal, appuyez sur le bouton **M** et maintenez-le enfoncé.
- Pour sélectionner l'option **Paramètres**, appuyez sur le bouton **Haut / Bas**.
- Pour accéder au sous-menu, appuyez légèrement sur le bouton **M**.
- Cet élément de menu vous permet de configurer les paramètres suivants.





## Date





## Réglage de la date du système

- Dans le sous-menu **Paramètres**, sélectionnez l'option de menu **Date** à l'aide du bouton **Haut / bas**.
- Le format de la date est **AA/MM/JJ**.
- Pour accéder au sous-menu **Date**, appuyez légèrement sur le bouton **M**. Deux icônes triangulaires apparaîtront au-dessus et au-dessous de la valeur.
- Pour passer d'une année, d'un mois et d'un jour à l'autre, il suffit d'appuyer brièvement sur le bouton **M**.

		<ul style="list-style-type: none"> <li>● Pour définir l'année, le mois et le jour exacts, il suffit d'appuyer brièvement sur le bouton <b>Haut / Bas</b>.</li> <li>● Pour enregistrer et quitter, appuyez sur le bouton <b>M</b> et maintenez-le enfoncé.</li> </ul>
	<p><b>Temps</b></p> 	<p><b>Réglage du temps du système</b></p> <ul style="list-style-type: none"> <li>● Dans le sous-menu <b>Paramètres</b>, sélectionnez l'option de menu <b>Temps</b> à l'aide du bouton <b>Haut / Bas</b>.</li> <li>● Le format du temps est indiqué sous la forme <b>HH:MM</b> au format 24 heures.</li> <li>● Pour activer le sous-menu <b>Date</b>, appuyez sur le bouton <b>M</b>. Deux icônes triangulaires apparaîtront au-dessus et au-dessous de la valeur.</li> <li>● Pour sélectionner la valeur correcte de l'heure et des minutes, appuyez brièvement sur le bouton <b>Haut / Bas</b>.</li> <li>● Pour passer de l'heure aux minutes, il suffit d'appuyer brièvement sur le bouton <b>M</b>.</li> <li>● Pour enregistrer et quitter, appuyez sur le bouton <b>M</b> et maintenez-le enfoncé. Après cela, l'icône dans la barre d'état changera également.</li> </ul>
	<p><b>Langue</b></p> 	<p><b>Réglage de la langue du système</b></p> <ul style="list-style-type: none"> <li>● Dans le sous-menu <b>Paramètres</b>, sélectionnez l'option de menu <b>Langue</b> à l'aide du bouton <b>Haut / Bas</b>.</li> <li>● Pour entrer dans le sous-menu <b>Langue</b>, appuyez brièvement sur le bouton <b>M</b>.</li> <li>● Pour sélectionner la langue souhaitée, appuyez brièvement sur le bouton <b>Haut / Bas</b>.</li> <li>● Pour confirmer le choix, appuyez légèrement sur le bouton <b>M</b>. Les réglages seront enregistrés et le sous-menu Paramètres sera quitté automatiquement.</li> </ul>
	<p><b>Barre d'état</b></p> 	<p><b>Réglage de l'IU</b></p> <ul style="list-style-type: none"> <li>● Dans le sous-menu <b>Paramètres</b>, sélectionnez l'option de menu <b>Barre d'état</b> à l'aide du bouton <b>Haut / Bas</b>.</li> </ul>

		<ul style="list-style-type: none"> <li>● Lorsque l'option Masquer est sélectionnée, seules les icônes d'agrandissement et de niveau de batterie sont affichées dans l'IU. En revanche, lorsque l'option Afficher est sélectionnée, toutes les icônes sont affichées.</li> </ul> <div style="text-align: center;">  <p>Show ————  ———— Hide</p> </div>
<p><b>Unité</b></p> 	<p><b>Unité de mesure de la distance</b></p>	<ul style="list-style-type: none"> <li>● Dans le sous-menu <b>Paramètres</b>, sélectionnez l'option de menu <b>Unité</b> à l'aide du bouton <b>Haut / bas</b>.</li> <li>● Vous pouvez choisir entre les unités m ou yard</li> </ul>
<p><b>EIS</b></p> 	<p><b>Activer/désactiver la stabilisation électronique de l'image</b></p>	<ul style="list-style-type: none"> <li>● Dans le sous-menu Paramètres, sélectionnez l'option de menu EIS avec le bouton Haut/Bas.</li> <li>● Appuyez sur le bouton M pour activer/désactiver l'EIS</li> <li>● Lorsque l'EIS est activé, l'image sera légèrement agrandie.</li> <li>● Lorsque le zoom électronique &gt; 1x, l'EIS est activé par défaut. Il n'est pas affecté par le commutateur de fonction.</li> </ul> <div style="text-align: right;">  </div>

		<ul style="list-style-type: none"> <li>● Lorsque le télémètre laser est activé, l'EIS est désactivé par défaut.</li> </ul>
	<p><b>Réinitialisation aux paramètres d'usine</b></p> 	<p><b>Restauration des paramètres d'usine par défaut</b></p> <ul style="list-style-type: none"> <li>● Dans le sous-menu <b>Paramètres</b>, sélectionnez l'option de menu <b>Réinitialisation aux paramètres d'usine</b> à l'aide du bouton <b>Haut / Bas</b>.</li> <li>● Pour accéder au sous-menu <b>Réinitialisation aux paramètres d'usine</b>, appuyez sur le bouton <b>M</b>.</li> <li>● Le bouton <b>Haut / Bas</b> permet de sélectionner Oui ou Non. Le <b>Oui</b> signifie restaurer les paramètres d'usine et le <b>Non</b> signifie annuler l'opération.</li> <li>● Pour confirmer votre choix, appuyez brièvement sur le bouton <b>M</b>.</li> <li>● Si l'option <b>Oui</b> est sélectionnée, le monoculaire d'imagerie thermique redémarrera automatiquement.</li> <li>● Si l'option <b>Non</b> est sélectionnée, l'opération sera annulée et l'écran reviendra au menu supérieur.</li> </ul> <p>Une fois la Réinitialisation aux paramètres d'usine sélectionnée, les fonctions suivantes sont rétablies à leur valeur par défaut :</p> <ul style="list-style-type: none"> <li>- <b>Mode image</b> : blanc chaud</li> <li>- <b>Luminosité d'affichage</b> : niveau 5</li> <li>- <b>Netteté de l'image</b> : niveau 5</li> <li>- <b>Contraste de l'image</b> : niveau 5</li> <li>- <b>Zoom numérique</b> : 1×</li> <li>- <b>Barre d'état</b> : afficher</li> <li>- <b>Mode ultra-clair</b> : désactivé</li> <li>- <b>Wi-Fi</b> : désactivé</li> <li>- <b>Teinte de l'image</b> : C</li> <li>- <b>MIC</b> : désactivé</li> <li>- <b>Mode de calibrage</b> : A</li> <li>- <b>Unité</b> : m</li> </ul>
	<p><b>Info</b></p> 	<p><b>Affichage des informations sur le système</b></p> <ul style="list-style-type: none"> <li>● Dans le sous-menu <b>Paramètres</b>, sélectionnez l'option de menu <b>Info</b> à l'aide du bouton <b>Haut / Bas</b>.</li> <li>● Pour afficher les informations relatives à l'appareil, il suffit d'appuyer brièvement sur le bouton <b>M</b>.</li> <li>● Grâce à cette icône, l'utilisateur peut afficher les informations relatives au monoculaire d'imagerie</li> </ul>

---

		<p>thermique actuel, notamment le modèle du produit, le micrologiciel, le PN, le SN, le numéro de version du matériel, etc.</p> <ul style="list-style-type: none"><li>● Pour revenir au sous-menu Paramètres généraux, appuyez sur le bouton <b>M</b> et maintenez-le enfoncé.</li></ul>
--	--	--

---

## 13 Zoom numérique

Grâce au zoom numérique rapide pour les images dont la série Vista est équipée, il est possible d'augmenter le grossissement visuel.



- Sur l'écran d'accueil, appuyez sur le **bouton Haut** pour agrandir l'image.
- Le grossissement correspondant s'affichera dans la barre d'état.
- Le tableau suivant répertorie les grossissements visuels correspondants, entre 1× et 8×.

## 14 Photographie et enregistrement vidéo

Grâce à sa mémoire intégrée de 64 Go, le monoculaire d'imagerie thermique de la série Vista peut être utilisé pour la photographie et l'enregistrement vidéo. Étant donné que les fichiers photo et vidéo seront nommés en fonction de la date, vous devez alors régler la date et l'heure dans le menu principal avant d'utiliser les fonctions photo et vidéo (Pour ce faire, référez-vous à la rubrique **Menu principal - Paramètres - Réglage de la date/heure** du présent manuel). Par ailleurs, vous pouvez synchroniser la date et l'heure du système dans les paramètres de l'application NOCPX. Pour plus d'informations, veuillez consulter les

instructions d'opération de l'application sur notre site officiel ([www.nocpix.com](http://www.nocpix.com)).

### Photographie

- Pour prendre une photo, appuyez brièvement sur le **bouton Bas** de l'écran d'accueil. L'image se fige pendant 0,5 seconde avec une icône d'appareil photo  clignotant dans le coin supérieur gauche. Une fois la photo prise, l'icône disparaît.
- Les photos prises sont sauvegardées dans la mémoire intégrée.
- Si un point d'exclamation  apparaît à droite de l'icône de caméra, cela indique que l'espace de la mémoire est insuffisant. Vous devez alors vérifier et transférer vos vidéos et les images vers d'autres supports, si nécessaire, pour libérer de l'espace.

### Enregistrement vidéo

- Pour démarrer l'enregistrement vidéo, appuyez sur le **bouton Haut** dans l'écran d'accueil et maintenez-le enfoncé.
- L'icône d'enregistrement  et la durée d'enregistrement s'affichent dans le coin supérieur gauche de l'écran. Par ailleurs, l'heure est au format HH: MM: SS (heure : minute : seconde).
- Pendant l'enregistrement, le point rouge situé à gauche de l'affichage

de l'heure clignote en continu.

- Vous pouvez également prendre une photo pendant l'enregistrement en appuyant sur le **bouton Bas**.
- Pour arrêter et enregistrer la vidéo, appuyez sur le **bouton Bas** et maintenez-le enfoncé. Enregistrement.
- Toutes les vidéos et photos seront sauvegardées dans la mémoire intégrée.
- La série Vista est équipée d'un microphone intégré. Ainsi, vous pouvez activer cette fonction pour enregistrer pendant la prise de vue vidéo.

### Remarque

- Vous pouvez également accéder au menu et l'utiliser pendant l'enregistrement vidéo.
- La photo prise et la vidéo enregistrée seront respectivement sauvegardées en fonction des noms aux formats IMG\_yyyyMMddHHmmss.jpg et VID\_yyyyMMddHHmmss.mp4 dans la carte mémoire intégrée (yyyyMMddHHmmss - année, mois, date, heure, minute et seconde) ;
- Étant donné que l'espace de stockage est limité, nous vous recommandons de nettoyer régulièrement la mémoire. Vous pouvez également libérer l'espace de stockage de l'appareil en déplaçant les images et les vidéos vers d'autres supports de stockage.

## Accès à la mémoire

Une fois l'appareil mis sous tension et connecté à un ordinateur, il est reconnu par ce dernier comme une carte mémoire flash. Vous pouvez alors accéder à la mémoire de l'appareil et copier des images et des vidéos.

- L'appareil peut être connecté à un ordinateur via le câble de données.
- Mettez l'appareil sous tension.
- Pour accéder à la mémoire, double-cliquez sur « Mon ordinateur » sur le bureau, ensuite double-cliquez pour ouvrir le périphérique nommé « NOCPIX », enfin cliquez et ouvrez le périphérique nommé « VISTA ».
- Après avoir accédé à la mémoire, les fichiers nommés en fonction de l'heure seront affichés.

## 15 Télémètre laser (H35R/H50R)

- Pour activer ou désactiver la fonction de télémètre laser, appuyez sur le bouton **Haut** de l'écran d'accueil et maintenez-le enfoncé.
- Pour modifier l'unité de mesure de la distance, vous pouvez utiliser la fonction d'unité dans le menu des paramètres.
- Vous pouvez basculer le mode de télémétrie entre la télémétrie continue (CONT) et la télémétrie unique (SGL) en appuyant longuement sur M+J. En mode télémétrie unique, maintenez enfoncé le bouton haut

pour commencer la télémétrie. Relâchez le bouton pour arrêter.

## 16 Inspection technique

Avant chaque utilisation de l'appareil, vous devez effectuer un contrôle technique afin de vérifier les éléments suivants :

- Extérieur de l'appareil (le boîtier doit être exempt de toute fissure).
- Objectif et oculaire (exempts de fissure, d'huile, de taches ou d'autres salissures).
- État de la batterie rechargeable (complètement chargée à l'avance) et du contact électrique (sans salinisation ni oxydation).

- Les contacts électriques et les logements de batterie de l'appareil doivent être nettoyés à l'aide d'un solvant organique non gras.
- Vérifiez les surfaces en verre de l'oculaire et de l'objectif. Si nécessaire, nettoyez l'objectif pour éliminer toute saleté et sable (il est préférable d'utiliser une méthode sans contact). Pour nettoyer les surfaces optiques, utilisez un outil d'essuyage adapté et un solvant.

## 17 Maintenance

L'entretien doit être effectué au moins deux fois par an suivant les étapes ci-dessous :

- Éliminez la poussière et la saleté en essuyant les surfaces des pièces métalliques et plastiques avec un chiffon en coton. Vous pouvez également utiliser la graisse de silicone pour le nettoyage.

## 18 Dépannage

Tous les problèmes susceptibles de survenir pendant le fonctionnement de l'appareil sont répertoriés dans le tableau suivant. Vous pouvez vérifier et résoudre les problèmes en vous référant à ce tableau. Si une panne ne figure pas dans ce tableau ou si vous ne parvenez pas à la résoudre, vous pouvez renvoyer l'appareil au vendeur ou au fournisseur pour un dépannage.

Pannes	Causes possibles	Solutions
L'appareil ne peut pas démarrer.	La batterie est déchargée.	Chargez la batterie.
L'appareil ne peut pas être alimenté par une alimentation électrique externe.	Le câble USB doit certainement être endommagé	Remplacez le câble USB
	L'alimentation électrique externe est insuffisante	Le cas échéant, vérifiez l'alimentation électrique externe.
Les images sont trop sombres	L'écran n'est pas assez lumineux.	Réglez la luminosité d'affichage.
La qualité de l'image est médiocre ou la portée de détection est réduite.	Il est fréquent que ces problèmes surviennent lorsque vous utilisez l'appareil dans des conditions météorologiques difficiles (neige, pluie, brouillard, etc.).	
L'appareil ne peut pas se connecter à un smartphone ou à un ordinateur.	Le mot de passe du Wi-Fi est incorrect	Saisissez le mot de passe correct
	La présence d'un trop grand nombre de réseaux Wi-Fi dans le rayon d'action de l'appareil peut provoquer des interférences.	Ainsi, pour permettre un accès stable au réseau, vous pouvez déplacer l'appareil dans une zone où le nombre de réseaux Wi-Fi est limité. Vous pouvez également le déplacer dans une zone sans couverture Wi-Fi.
Les signaux Wi-Fi sont perdus ou interrompus.	L'appareil se trouve en dehors de la couverture Wi-Fi. Il y a un obstacle (comme des murs en béton) entre l'appareil et le récepteur.	Déplacez l'appareil vers un endroit où vous pouvez recevoir des signaux Wi-Fi.
Le fait d'utiliser l'appareil à basse température entraîne une baisse de la qualité de l'image par rapport à celle observée à une température	Lorsque la température est supérieure à 0 °C, l'augmentation de la température varie en fonction des objets observés (environnement et arrière-plan) à cause des différents coefficients de conductivité thermique. Il en résulte donc un contraste à haute température et une meilleure qualité d'image. Par contre, lorsque la température est basse, les cibles observées (arrière-plan) se refroidissent généralement jusqu'à une	

normale.

température similaire, car le contraste de température est réduit. Par conséquent, la qualité de l'image (les détails en particulier) devient médiocre. Cela est une caractéristique propre des appareils d'imagerie thermique.

# 19 Informations légales et réglementaires

Plage de fréquence du module de transmission sans fil :

**WLAN : 2,412 à 2,472 GHz (pour l'UE)**

Puissance du module de transmission sans fil < 20 dBm (uniquement pour l'UE)



We, Inlumen Technologies Co., déclarons par la présente que l'équipement radio de la série Mate est conforme aux directives 2014/53/UE et 2011/65/UE.

## Déclaration FCC

**FCC ID : 2BHFB-3C-00**

### Exigences relatives à l'étiquetage

Cet appareil est conforme à la section 15 des règles de la FCC. Le fonctionnement est soumis aux deux conditions suivantes : (1) Cet appareil ne doit pas provoquer d'interférences nuisibles, et (2) il doit accepter toute interférence reçue, y compris les interférences susceptibles de provoquer un mauvais fonctionnement.

### Informations destinées à l'utilisateur

Tout changement ou toute modification non expressément approuvée par la partie responsable de la conformité peut invalider l'autorisation accordée à l'utilisateur d'utiliser l'équipement.

### EMC : Classe A

**Remarque :** Cet équipement a été testé et déclaré conforme aux limites d'un appareil numérique de classe A conformément à la partie 15 des règles de la FCC. Ces limites sont conçues pour fournir une protection raisonnable contre les interférences nuisibles lorsque l'équipement est utilisé dans un environnement commercial. Étant donné que cet équipement génère, utilise et peut émettre de l'énergie radiofréquence, il peut provoquer des interférences nuisibles aux communications radio s'il n'est pas installé et utilisé conformément au manuel d'instructions. Le fait d'utiliser cet appareil dans une zone résidentielle est susceptible de provoquer des interférences nuisibles. Le cas échéant, l'utilisateur devra corriger les interférences à ses propres frais.

Pour respecter les exigences en matière d'exposition aux radiofréquences, l'utilisateur doit maintenir une distance de séparation minimale de 0,00 cm entre son corps et le combiné, y compris l'antenne.



 **Manufacturer:** Inlumen Technologies Co., Ltd.

 **E-mail:** [service@nocpix.com](mailto:service@nocpix.com)

 **Website:** [www.nocpix.com](http://www.nocpix.com)

 **Address:** North 6F, Building B3, Hefei Software Park, No.800 Wangjiang West Road, Hefei National High-tech Industry Development District, Anhui, China.