

# SLIM

Wärmebild-Zielfernrohr



## Benutzerhandbuc

SLIM L35 / SLIM H35

V1.0

# WICHTIGE SICHERHEITSINFORMATIONEN

## Umweltbezogene Einflüsse

- Richten Sie das Objektiv des Geräts nicht direkt auf starke Wärmequellen wie die Sonne oder Lasergeräte. Die Objektivlinse und das Okular können wie ein Brennglas wirken und die inneren Komponenten beschädigen.
- Vermeiden Sie es, das Gerät mit der Metalloberfläche (Kühlrippen) in Berührung zu bringen, nachdem es dem Sonnenlicht oder der Kälte ausgesetzt war.

## Ergonomische Hinweise

Bei längerer Nutzung machen Sie Pausen, um Handgelenkschmerzen zu vermeiden.

## Verschluckungsgefahr

Dieses Gerät darf nicht in die Hände von kleinen Kindern gelangen. Bei unsachgemäßer Handhabung können sich Kleinteile lösen, die verschluckt werden können.

## Sicherheitshinweise für die Verwendung

- Behandeln Sie das Gerät mit Vorsicht: Bei grober Handhabung kann die eingebaute Batterie beschädigt werden.
- Setzen Sie das Gerät nicht Feuer oder hohen Temperaturen aus.
- Setzen Sie die Batterien entsprechend den Anweisungen im Handbuch des Geräts ein. Ein verkehrter Anschluss ist verboten.
- Die Batteriekapazität nimmt ab, wenn das Gerät bei niedrigen Umgebungstemperaturen betrieben wird. Dabei handelt es sich nicht um einen Fehler, sondern ist technisch bedingt.
- Die empfohlene Temperatur für die Verwendung dieses Produkts ist -20 °C bis +50 °C. Andernfalls wird die Lebensdauer des Produkts beeinträchtigt.
- Lagern Sie Ihr Gerät nicht über einen längeren Zeitraum bei Temperaturen unter -20 °C oder über 50 °C, da dies dazu führt, dass sich die Batteriekapazität dauerhaft verringert.
- Bewahren Sie das Gerät immer an einem trockenen, gut belüfteten Ort auf.

- Wenn das Gerät beschädigt wurde oder die Batterie defekt ist, schicken Sie das Gerät zur Reparatur an unseren Kundendienst.

### Sicherheitshinweise für das Netzteil

- Überprüfen Sie vor dem Gebrauch das Netzteil, das Kabel und den Adapter auf sichtbare Schäden.
- Verwenden Sie keine defekten Teile. Defekte Komponenten müssen ersetzt werden.
- Verwenden Sie das Netzteil nicht in nasser oder feuchter Umgebung.
- Laden Sie das Gerät nur bei einer Temperatur zwischen 0 °C und 50 °C auf.
- Nehmen Sie keine technischen Modifikationen vor.

### Entsorgung von Batterien



2023/1542 (Batterieverordnung): Dieses Produkt enthält eine Batterie, die in der Europäischen Union nicht als unsortierter Siedlungsabfall entsorgt werden darf. Weitere Informationen zur Batterie finden Sie in der Dokumentation des jeweiligen Produkts. Die Batterie ist mit diesem Symbol gekennzeichnet und kann Cd (für Cadmium), Pb (für Blei) oder Hg (für Quecksilber) enthalten. Für ein ordnungsgemäßes

Recycling geben Sie die Batterie bitte an Ihren Händler zurück oder bringen Sie sie zu einer ausgewiesenen Sammelstelle. Weitere Informationen finden Sie unter [www.recyclethis.info](http://www.recyclethis.info).

### Benutzerinformationen zur Entsorgung von Elektro- und Elektronikgeräten (Privathaushalte)



2012/19/EU (WEEE-Richtlinie): Produkte, die mit diesem Symbol gekennzeichnet sind, dürfen in der Europäischen Union nicht als unsortierter Siedlungsabfall entsorgt werden. Für ein ordnungsgemäßes Recycling geben Sie dieses Produkt beim Kauf eines gleichwertigen Neugeräts an Ihren örtlichen Händler zurück oder entsorgen Sie es an einer dafür ausgewiesenen Sammelstelle. Weitere Informationen finden Sie unter [www.recyclethis.info](http://www.recyclethis.info).

### Für Geschäftskunden in der Europäischen Union

Bitte wenden Sie sich bezüglich der Entsorgung von Elektro- und Elektronikgeräten an Ihren Händler oder Lieferanten. Er wird Ihnen weitere Informationen zur Verfügung stellen.

### Informationen zur Entsorgung in anderen Ländern außerhalb der

### **Europäischen Union**

Dieses Symbol gilt nur in der Europäischen Union. Bitte wenden Sie sich an Ihre örtliche Behörde oder Ihren Händler, wenn Sie dieses Produkt entsorgen möchten, und fragen Sie nach einer Entsorgungsmöglichkeit.

### **Verwendungszweck**

Das Gerät ist für die Anzeige von Wärmesignaturen bei Beobachtungen in der Natur, bei der Fernjagd und für den zivilen Gebrauch vorgesehen. Dieses Gerät ist kein Spielzeug für Kinder.

Verwenden Sie das Gerät nur wie in dieser Bedienungsanleitung beschrieben.

Der Hersteller und der Händler übernehmen für Schäden, die durch nicht bestimmungsgemäßen oder falschen Gebrauch entstehen, keinerlei Haftung.

### **Funktionsprüfung**

- Vor der Verwendung stellen Sie bitte sicher, dass Ihr Gerät keine sichtbaren Schäden aufweist.
- Überprüfen Sie, ob das Gerät ein klares, ungestörtes Bild anzeigt.
- Überprüfen Sie, ob die Einstellungen für das Wärmebildmonokular korrekt sind.

### **Einsetzen / Entfernen der Batterie**

Das Wärmebild-Zielfernrohr der SLiM-Serie ist mit einer austauschbaren 18650 Batterie zur Stromversorgung ausgestattet.

# 1 Spezifikationen

Modell	SLIM H35	SLIM L35
<b>Detektorspezifikationen</b>		
Auflösung, Pixel	640 × 512	384 × 288
Pixelgröße, µm	12	
NETD, mK	≤ 18	
Bildfrequenz, Hz	50	
<b>Optische Spezifikationen</b>		
Objektivlinse, mm	F 35 / 1,0	F 35 / 1,0
Sichtfeld, °	12,5 × 9,4	7,5 × 5,7
Lineares Sichtfeld (H × V), m bei 100 m	21,9 × 16,5	13,2 × 9,9
Visuelle Vergrößerung, ×	2 bis 8	3,5 bis 14
Austrittspupille, mm	48	
Dioptrieneinstellung, D	-5 bis +5	
Durchmesser der Austrittspupille, mm	10	

Detektionsreichweite, m (Zielgröße: 1,7 m × 0,5 m), P(n) = 99%	1800	
<b>Display-Spezifikationen</b>		
Typ	AMOLED	
Auflösung, Pixel	1024 × 768	
Größe, Zoll	0,39	
<b>Stromversorgung</b>		
Batterietyp	Li-Ionen 18650	
Max. Betriebsdauer (t = 22 °C), h★	4	5
Betriebsspannung, V	3 bis 4,2	
Externe Stromversorgung, V	5 (Typ C)	
<b>Physikalische Spezifikationen</b>		
WLAN/APP	Unterstützt (Nocpix)	
Foto-/Videorekorder	Unterstützt	
Rückstoßaktiviertes Video	Unterstützt	
Mikrofon	Unterstützt	
IP-Schutzklasse	IP67	
Speicherkapazität, GB	32	

Betriebstemperatur, °C	-20 bis +50
Gewicht, g	≤ 530
Abmessungen, mm	216 × 76 × 46
Gehäusematerial	Magnesiumlegierung
<b>Anschlüsse und Kompatibilität</b>	
Max. Rückstoßkraft der gezogenen Waffe (Eo), Joules	6000
Halterung	Picatinny-Halterung

- ★ Die tatsächliche Betriebszeit hängt von der Nutzungshäufigkeit von Funktionen wie WLAN, Videoaufnahme usw. ab.
- Das Design und die Software dieses Produkts können ohne vorherige Ankündigung geändert werden, um die Produktfunktionen zu verbessern.
- Das neueste Benutzerhandbuch kann auf unserer offiziellen Webseite heruntergeladen werden: [www.nocpix.com](http://www.nocpix.com).

## 2 Lieferumfang

- Wärmebild-Zielfernrohr der SLIM-Serie
- Tragetasche
- Picatinny-Schiene

- 3-mm-Sechskantschlüssel
- 18650 Batterie ×2
- Ladegerät für 18650 Batterie mit USB-C-Kabel
- Magnetisches Ladekabel
- Beheizte Zielscheibe zum Einschießen
- Objektivtuch
- Schnellstartanleitung

## 3 Beschreibung

Die brandneue SLIM-Serie von NOCPix bietet das beste Preis-Leistungs-Verhältnis und die besten Funktionen mit einem kompakten Objektiv. Diese Geräte können sowohl als handgehaltenes Monokular als auch als Zielfernrohr für die Waffe verwendet werden. Das Gehäuse aus einer Magnesiumlegierung und die geräuscharmen Soft-Touch-Tasten gewährleisten eine hervorragende Ergonomie sowohl bei der Verwendung als handgehaltenes Gerät als auch bei der Montage an der Waffe. Die im Lieferumfang enthaltenen 18650-Batterien ermöglichen eine längere Betriebszeit, und mit dem magnetischen Kabel kann das Gerät einfach aufgeladen werden. Die große Austrittspupille und das

1024×768 AMOLED-Display bieten ein komfortables Seherlebnis mit hoher Detailgenauigkeit.

## 4 Funktionen

- 12 µm leistungsstarker Wärmebilddetektor
- ≤ 18mK Empfindlichkeit
- Digitaler Zoom 1,0 × bis 4,0 ×
- Gehäuse aus Magnesiumlegierung
- Zwei wiederaufladbare 18650-Batterien im Lieferumfang enthalten
- Maximale Detektionsreichweite 1800 m
- 1024 × 768 AMOLED-Display
- Hohe Bildfrequenz: 50 Hz
- Vielfältige Absehtypen und Farboptionen
- Mehrere Möglichkeiten zum Aufladen, einschließlich eines langlebigen magnetischen Ladekabels
- Rückstoßaktiviertes Video
- Mehrere Einschießprofile und Bereiche
- Eingebauter 32-GB-Speicher zur Unterstützung der Foto- und Videoaufnahme
- Eingebautes WLAN-Modul

- Kompatibel mit der App für Mobilgeräte
- Bild im Bild (PIP)
- Benutzerfreundliche Schnittstelle
- Funktionen zur Pixelkalibrierung

## 5 Komponenten und Steuerungstasten

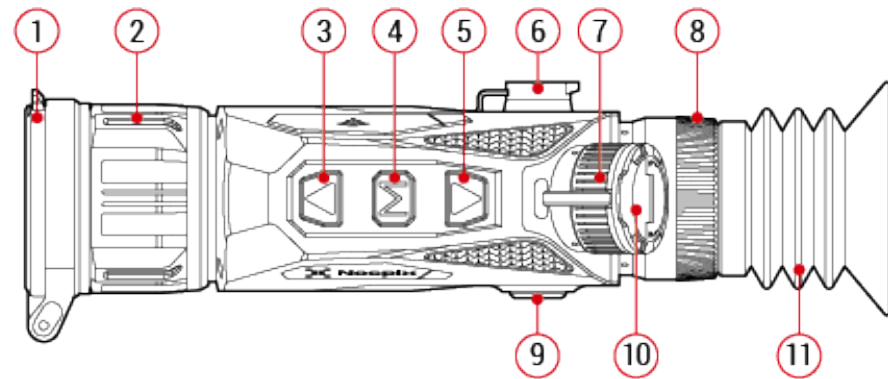

- |                                |                         |
|--------------------------------|-------------------------|
| 1. Objektivdeckel              | 7. Batteriefachdeckel   |
| 2. Objektivlinse               | 8. Dioptrieneinstellrad |
| 3. Aufwärts-Taste / Zoom-Taste | 9. Ein/Aus-Taste        |

4. Menütaste / M-Taste



10. Ziehring



6. Magnetischer Ladeanschluss / Typ-C-Anschluss

5. Abwärts-Taste / Aufnahmetaste

11. Augenmuschel

## 6 Tastenbedienung

Taste	Aktueller Status	Drücken	Lang drücken
	Ausgeschaltet	—	Gerät einschalten
	Startbildschirm	In den Standby-Modus wechseln	Gerät ausschalten
	Standby-Modus	Gerät aufwecken	—
	Hauptmenü	Zum vorherigen Menü zurückkehren, ohne die Änderungen zu speichern	—
	Startbildschirm	Stufe des digitalen Zooms einstellen	PIP aktivieren/deaktivieren
	Menü-Schnittstelle	Aufwärts navigieren	—
	Schnittstelle für Pixelfehlerkorrektur / Absehen und Einschließen	Cursor um 1 Pixel in positive Richtung verschieben	Cursor um 10 Pixel in positive Richtung verschieben
	Startbildschirm	Schnellmenü aufrufen	Hauptmenü aufrufen
	Hauptmenü	Auswahl bestätigen	Speichern und zum Startbildschirm zurückkehren

	Schnellmenü	Parameter ändern	Schnellmenü verlassen
	Schnittstelle für Pixelfehlerkorrektur	Bewegungsachse auswählen/abwählen (X oder Y)	Pixel in der gespeicherten Liste korrigieren und zum vorherigen Menü zurückkehren
	Schnittstelle für Absehen und Einschießen	Bewegungsachse auswählen/abwählen (X oder Y)	Neue Absehenposition speichern
	Startbildschirm	Ein Foto aufnehmen	Videoaufnahme starten / beenden
	Menü-Schnittstelle	Abwärts navigieren	—
	Schnittstelle für Pixelfehlerkorrektur & Absehen und Einschießen	Cursor um 1 Pixel in negative Richtung verschieben	Cursor um 10 Pixel in negative Richtung verschieben
 + 	Startbildschirm	Verschlusskorrektur	Hintergrundkorrektur

## 7 Stromversorgung

Das SLIM-Zielfernrohr ist mit zwei langlebigen, wiederaufladbaren und kälteresistenten Lithium-Ionen-Batterien 18650 ausgestattet. Vor der ersten Verwendung des SLIM müssen die Batterien vollständig aufgeladen werden.

### Aufladen mit Batterieladegerät

- Legen Sie eine 18650 Batterie (**13**) in das Batterieladegerät (**14**) ein und beachten Sie dabei die Polaritätsmarkierungen (**A**) im Batteriefach.
- Schließen Sie das USB-C-Kabel (**12**) an den USB-C-Anschluss (**B**) des Batterieladegeräts an.

- Schließen Sie das Ende des Standard-USB-Datenkabels an:
  - a. das 5 V-2 A USB-Netzteil; **ODER**
  - b. einen beliebigen Standard-USB-3.0-Anschluss eines Laptops oder Computers.

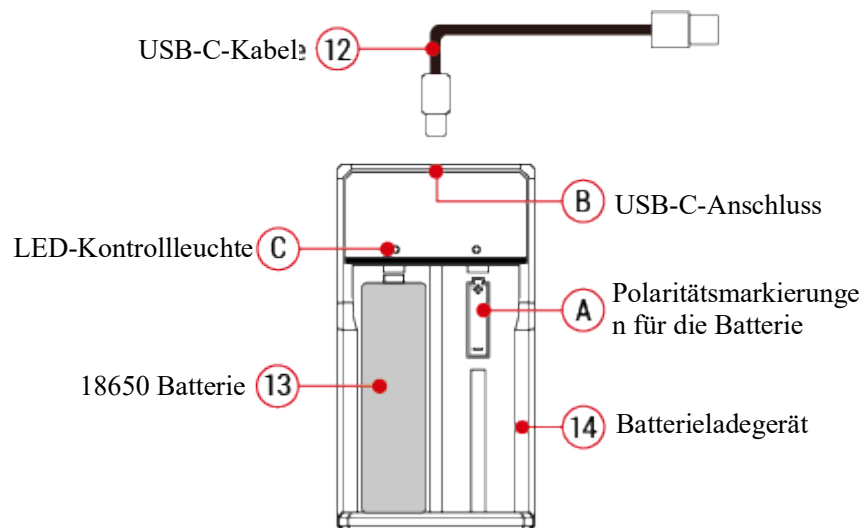

- Während des Ladevorgangs leuchtet die LED-Kontrollleuchte (C) am Batterieladegerät durchgehend rot.
- Wenn die Batterie vollständig geladen ist, leuchtet die LED-Kontrollleuchte (C) durchgehend grün. Nehmen Sie die Batterie aus dem Batterieladegerät. Überladen Sie die Batterie nicht.

**HINWEIS:** Wenn die LED-Kontrollleuchte (C) rot blinkt, zeigt dies an, dass das Batterieladegerät (14) an eine Stromversorgung angeschlossen ist, aber die Batterie nicht eingesetzt ist.

**WARNUNG:** Verwenden Sie das Batterieladegerät auf keinen Fall mit einem USB-Netzteil, das eine höhere Spannung als 5 V-2 A aufweist.

## Über den magnetischen Ladeanschluss aufladen

- Stecken Sie das magnetische Ladekabel in den magnetischen Anschluss (6) an der Seite des Zielfernrohrs.
- Schließen Sie das Ende des magnetischen USB-Ladekabels an:
  - a. das 5 V-2 A USB-Netzteil; **ODER**
  - b. einen beliebigen Standard-USB-3.0-Anschluss eines Laptops oder Computers; **ODER**
  - c. eine externe Stromversorgung, wie z. B. eine USB-Powerbank.

## Über den USB-C-Anschluss aufladen

- Entfernen Sie den magnetischen Ladeanschluss (6) und schließen Sie das USB-C-Kabel (12) an den dahinter befindlichen USB-C-Anschluss an.

- Schließen Sie das Ende des Standard-USB-Datenkabels an:
  - a. das 5 V-2 A USB-Netzteil; ODER
  - b. einen beliebigen Standard-USB-3.0-Anschluss eines Laptops oder Computers; **ODER**
  - c. eine externe Stromversorgung, wie z. B. eine USB-Powerbank.
- Während des Ladevorgangs ändert sich das Batteriestatussymbol in der Statusleiste in das Batterieladesymbol (  ).
- Trennen Sie das Ladekabel, wenn die Batterie vollständig geladen ist.

## Sicherheitsmaßnahmen

**WARNUNG:** Verwenden Sie nur das mitgelieferte Batterieladegerät. Die Verwendung eines anderen Ladegeräts kann zu irreparablen Schäden an der Batterie oder dem Ladegerät führen und sogar einen Brand verursachen. Schäden, die durch die Verwendung eines unzulässigen Batterieladegeräts entstehen, sind nicht von der Garantie abgedeckt.

### WARNUNGEN:

- Verwenden Sie keine modifizierten oder beschädigten Batterieladegeräte, Netzteile oder USB-Kabel.

- Setzen Sie die Batterien nicht hohen Temperaturen oder offenem Feuer aus, und tauchen Sie sie nicht in Wasser ein.
- Lassen Sie die Batterien während des Ladevorgangs nicht unbeaufsichtigt.
- Lassen Sie die Batterien nicht über einen längeren Zeitraum aufladen, nachdem sie voll aufgeladen ist. Die Ladedauer sollte 24 Stunden nicht überschreiten.
- Bewahren Sie die Batterien außerhalb der Reichweite von Kindern und Haustieren auf.
- Die Batterien sind mit einem Kurzschlusschutz ausgestattet. Jede Situation, die einen Kurzschluss verursachen könnte, sollte jedoch vermieden werden.
- Zerlegen, modifizieren, schlagen Sie die Batterien nicht und lassen Sie sie nicht fallen.
- Schließen Sie die Batterien nicht an ein externes Gerät an, dessen Stromstärke den maximal zulässigen Wert überschreitet.
- Schließen Sie kein externes Gerät mit einer Stromstärke an, die die Stromstärke am USB 3.0-Anschluss überschreitet.

Um die optimale Kapazität und Lebensdauer der Batterien zu gewährleisten:

- Vermeiden Sie es, eine vollständig geladene oder entladene Batterie über

einen längeren Zeitraum zu lagern. Falls die Batterie über einen längeren Zeitraum gelagert werden soll, ist eine Teilaufladung der Batterie erforderlich.

- Laden Sie keine Batterien, die sich in extrem kaltem Zustand befinden. Lassen Sie die Batterie vor dem Aufladen etwa 45 Minuten lang aufwärmen.
- Laden Sie die Batterien in einem Temperaturbereich von 0 °C bis 45 °C auf; andernfalls kann sich die Lebensdauer der Batterie verkürzen.
- Der empfohlene Betriebstemperaturbereich liegt zwischen -20 °C und 50 °C. Vermeiden Sie es, die Batterien außerhalb des empfohlenen Temperaturbereichs zu verwenden, da dies die Kapazität oder Lebensdauer der Batterien verringern kann.

## 8 Montage des SLiM-Zielfernrohrs

### Montage der Dual-Throw-Halterung

Bevor Sie das SLiM-Zielfernrohr verwenden, montieren Sie die Dual Throw-Halterung (15) an den beiden Befestigungslöchern auf der Unterseite des Zielfernrohrs.

- Montieren Sie die Dual-Throw-Halterung (15) mit einem 3-mm-Sechskantschlüssel und den mitgelieferten M5-Schrauben (16) der Unterseite des SLiM-Zielfernrohrs.
- Bringen Sie das SLiM-Zielfernrohr am Gewehr an und passen Sie seine Position so an, dass es ein klares Bild liefert und für den Schützen bequem ist.
- Wenn die Position geeignet ist, entfernen Sie jeweils eine der M5-Schrauben und tragen Sie eine kleine Menge blaues Locktite 242 auf die Gewinde auf.

- Setzen Sie die einzelnen Schrauben wieder ein und ziehen Sie sie mit einem Drehmomentschlüssel mit 20 in/lbs an. Lassen Sie das Schraubensicherungsmittel trocknen.

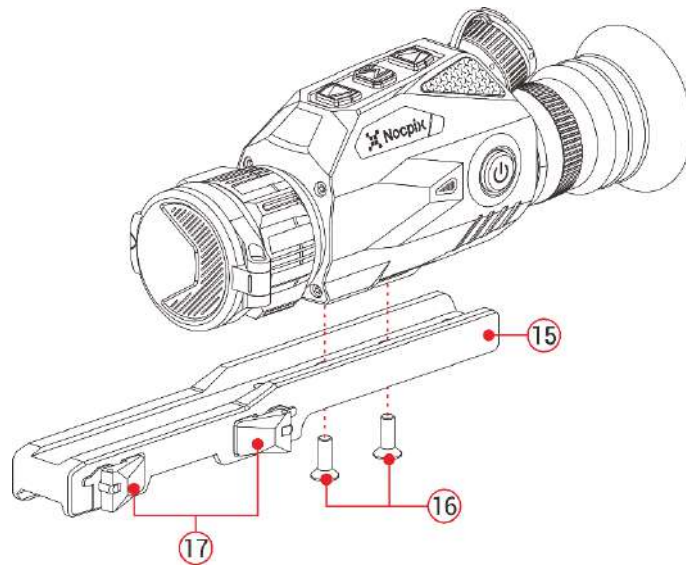

**HINWEIS:** Bitte beachten Sie, dass das Drehmoment in Zoll-Pfund und NICHT in Fuß-Pfund angegeben ist. Falls Sie keinen

Wenn das Schraubensicherungsmittel getrocknet ist, montieren Sie die Halterung und das Zielfernrohr an der Picatinny-Schiene Ihres Gewehrs.

- Drücken Sie die Verriegelungstaste (18) und ziehen Sie den Verriegelungshebel (17), um die einzelnen Schwenkhebel zu öffnen.

- Montieren Sie die Halterung an der Picatinny-Schiene.
- Drücken Sie die Hebel runter, um die Halterung zu verriegeln. Sie hören das Einrasten des Hebels und der Verriegelungstaste.
- Das SLIM-Zielfernrohr ist nun bereit für das Einschließen. Anweisungen dazu finden Sie im Abschnitt „Einschießen“.

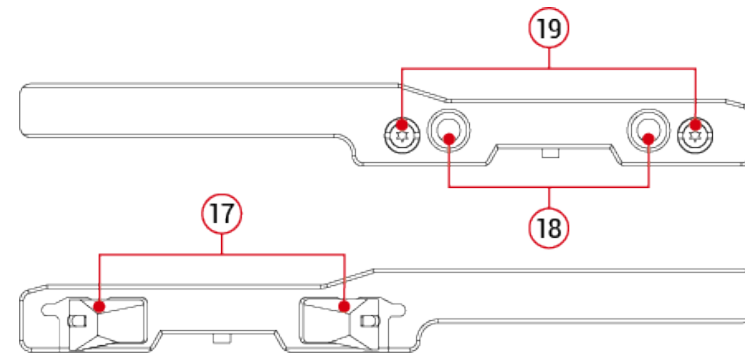

### Spannung des Schwenkhebels einstellen

Wenn die Halterung nicht auf die Picatinny-Schiene geschoben werden kann, weil sich die Schwenkhebel in der offenen Position befinden, die Verriegelungsplatte aber nicht, oder wenn die Halterung nach dem Verriegeln der Schwenkhebel nicht fest auf der Schiene sitzt, kann die Spannung der Schwenkhebel durch Anpassen der Schraubenmutter (19) gelockert oder angezogen werden.

- Öffnen Sie beide Schwenkhebel. Dadurch ragen die Schraubenmuttern (19) auf der gegenüberliegenden Seite der Halterung heraus.
- Drehen Sie die Schraubenmutter mit der Zinken-Seite des mitgelieferten Schraubenschlüssels im Uhrzeigersinn, um sie festzuziehen, oder gegen den Uhrzeigersinn, um sie zu lösen, damit die richtige Spannung erreicht wird. Sie sollten beim Verriegeln keine Spannung am Verriegelungshebel spüren, bis er einen Winkel von 45 Grad erreicht hat. Ziehen Sie sie nicht zu fest an.

## 9 Einführung in die Verwendung

### Verwendung der Steuertasten

Das SLiM-Zielfernrohr lässt sich mithilfe von vier Steuertasten bedienen. Mit den Steuertasten können Sie Tastenkombinationen auf dem Startbildschirm, im Menü sowie in der Vollbildschnittstelle ausführen. Weitere Informationen zu den Tastenkombinationen finden Sie im Abschnitt „6 Tastenbedienung“ unter „Beschreibung der Steuertasten und Tastenkombinationen“.

### Einschalten

- Öffnen Sie den Objektivdeckel (1).
- Halten Sie die **Ein/Aus-Taste** (9) 3 Sekunden lang gedrückt, um das Zielfernrohr einzuschalten. Daraufhin erscheint das Logo von NOCPiX.
- Die aktuelle Batterieladung wird im Batteriestatussymbol (  ) der Statusleiste angezeigt.



### Ausschalten

Zum Ausschalten des SLiM-Zielfernrohrs:

- Halten Sie die **Ein/Aus-Taste** (9) gedrückt. Der Ausschalt-Bildschirm wird aufgerufen und ein Countdown von 3 Sekunden wird auf dem Bildschirm angezeigt.

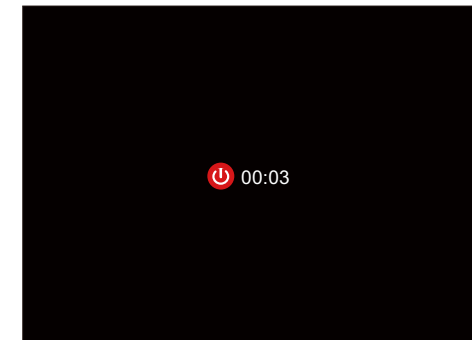

- Halten Sie die **Ein/Aus-Taste (9)** weiterhin gedrückt, bis der Countdown abgelaufen ist.
- Auf dem Bildschirm erscheint die Meldung „Daten werden gespeichert...“ und das Zielfernrohr schaltet sich nach dem Speichern aus.

**HINWEIS:** Wenn Sie die **Ein/Aus-Taste (9)** während des Countdowns von 3 Sekunden loslassen, wird der Ausschaltvorgang abgebrochen und das Zielfernrohr kann wieder ordnungsgemäß betrieben werden.

**WARNUNG:** Wenn das Gerät an eine externe Stromversorgung angeschlossen ist und keine Batterie eingelegt ist, darf die Stromversorgung während der Datenspeicherung nicht unterbrochen werden, andernfalls werden die Daten möglicherweise nicht gespeichert.

## In den Standby-Modus wechseln

### Manuell in den Standby-Modus wechseln

- Drücken Sie auf dem Startbildschirm kurz die **Ein/Aus-Taste (9)**, um das Gerät in den Standby-Modus zu versetzen.
- Drücken Sie kurz die **Ein/Aus-Taste (9)**, um das Gerät aus dem Standby-Modus zu wecken.

### SLiM zu „automatisch in den Standby-Modus wechseln“ einstellen

Das Zielfernrohr kann so eingestellt werden, dass es automatisch in den Standby-Modus wechselt.

- Stellen Sie im Hauptmenü die Standby-Zeit auf 2, 4 oder 6 Minuten ein. Wenn Sie diese Einstellung vorgenommen haben, wechselt das System entsprechend der eingestellten Zeit automatisch in den Standby-Modus.
- Drücken Sie eine beliebige Taste, um das Gerät aus dem Standby-Modus zu wecken.

### Hinweise für den automatischen Standby-Modus:

- Wenn die Option 2 Min., 4 Min. oder 6 Min. ausgewählt ist:
  - Der Bewegungssensor muss eingeschaltet sein, damit das Zielfernrohr automatisch in den Standby-Modus wechselt.
  - Nach der eingestellten Zeit, in der keine Bedienung erfolgt, wechselt das Zielfernrohr automatisch in den Standby-Modus, wenn der vertikale Neigungswinkel 70° oder der horizontale Neigungswinkel 30° überschreitet.
  - Das SLiM-Zielfernrohr wechselt nicht in den Standby-Modus, wenn es sich in einer waagerechten (horizontalen) Schussposition befindet.
- Wenn die Option „Aus“ gewählt wird, wird der Standby-Modus deaktiviert und das Zielfernrohr kann so lange betrieben werden, bis die

Batterie leer ist.

## Fokus einstellen

### DIOPTRIEN/OKULAR EINSTELLEN

- Drehen Sie den Okular-Dioptrieneinstellring (8) auf der Rückseite des Zielfernrohrs nach rechts oder links, bis die Benutzerschnittstelle klar zu sehen ist.
- Überprüfen Sie genau, ob alle Symbole, die Statusleiste und das Absehen scharf angezeigt sind. Es sind keine weiteren Dioptrieneinstellungen erforderlich, es sei denn, der Benutzer möchte Änderungen vornehmen.

### HINWEISE:

- Nachdem die anfängliche Einstellung vorgenommen wurde, brauchen Sie den Okular-Dioptrieneinstellring (8) bei großen Entfernungen oder unter anderen Bedingungen nicht mehr zu drehen.
- Falls erforderlich, können Sie bei normaler Verwendung den Objektivlinse-Fokusring (2) drehen, um den Fokus auf das beobachtete Zielobjekt präzise einzustellen. **Informationen zum Objektivlinse Fokussieren** finden Sie unten.

### OBJEKTIVLINSE FOKUSSIEREN

Zum Einstellen des Fokus auf das Zielobjekt:

- Drehen Sie den Objektivlinse-Fokusring (2) nach links oder rechts, um den Fokus präzise einzustellen.

**HINWEIS:** Wenn sich die Entfernung zum Ziel ändert, muss der Fokus neu eingestellt werden.

## Absehen aktivieren / deaktivieren





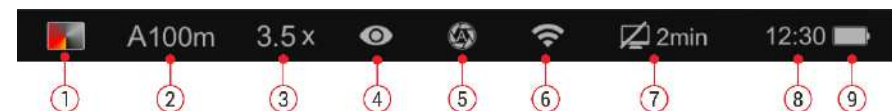

Wenn das SLiM-Zielfernrohr zum ersten Mal eingeschaltet wird, ist das Absehen möglicherweise deaktiviert. Um das Absehen zu aktivieren, halten Sie auf dem Startbildschirm die **Menütaste (4)** und die **Abwärts-Taste (5)** gleichzeitig für 15 Sekunden gedrückt.







## 10 Statusleiste

Die Statusleiste am oberen Rand des Bildschirms zeigt Informationen über den Betriebsstatus des SLiM-Zielfernrohrs an.







**1 Farbpalette:** Hier wird die eingestellte Farbpalette angezeigt: Weißglut

, Schwarzglut , Rotglut , Falschfarbe , Violett , Karminrot  oder Viridian .

- 2 **Einschießprofil und -entfernung:** Hier werden das ausgewählte Einschießprofil, A, B, C, D, E oder F und die Einschieß-Entfernung angezeigt.
- 3 **Gesamtvergrößerung:** Hier wird die Gesamtvergrößerung angezeigt.
- 4 **Ultraklar-Modus:** Hier wird der Status des Ultraklar-Modus angezeigt, aktiviert  oder deaktiviert .
- 5 **Modus „Automatische Ungleichmäßigkeitskorrektur(NUC)“ :** Das Symbol für die automatische Ungleichmäßigkeitskorrektur (NUC)  wird angezeigt, wenn dieser Modus aktiviert ist. Anstelle des Symbols  für den automatischen NUC Modus wird ein Countdown-Symbol angezeigt, wenn nach 5 Sekunden eine automatische NUC erfolgt.
- 6 **WLAN:** Hier wird der WLAN-Status angezeigt, aktiviert  oder deaktiviert .
- 7 **Standby:** Hier werden das Symbol  und der Status des Standby-Modus angezeigt, nämlich „2 Min.“, „4 Min.“, „6 Min.“ oder „deaktiviert“.
- 8 **Zeit:** Hier wird die aktuelle Zeit im 24-Stunden-Format angezeigt.
- 9 **Batteriestatus:** Hier wird der Batteriestatus angezeigt.

## BATTERIESTATUS

Die Farbe und der Füllstand des Batteriesymbols zeigen den aktuellen Batteriestatus an. Wenn das Gerät an eine externe Stromversorgung angeschlossen ist, wird das Batteriesymbol durch das Batterieladesymbol ersetzt.

FARBE / SYMBOL	BATTERIESTATUS
Grüne Batterie 	41% - 100%
Gelbe Batterie 	20% - 40%
Rote Batterie 	< 20 %; Laden Sie die Batterie sofort auf
<b>Batterie wird aufgeladen</b> 	Die Batterie wird aufgeladen; das Gerät ist über das Ladekabel an eine externe Stromversorgung oder einen Computer angeschlossen.
<b>USB</b> 	Es ist keine Batterie eingelegt; das Gerät ist über das Ladekabel an eine externe Stromversorgung oder einen Computer angeschlossen.

## 11 Einschießen

Für die SLiM-Serie ist eine „Einfrieren“-Einschießmethode vorgesehen. Zum Einschießen des SLiM-Zielfernrohrs:

1. Stellen Sie ein geeignetes Ziel in der gewünschten Einschieß-Entfernung ein.
2. Stellen Sie sicher, dass das Gewehr entladen, gesichert und in eine sichere Richtung gerichtet ist und sich keine Munition in der Nähe der Waffe befindet.
3. Nehmen Sie die Einstellungen für das Bild und das Gerät vor, indem Sie die Schritte im Abschnitt **Einführung in die Verwendung** befolgen, falls Sie dies noch nicht vorgenommen haben.
4. Stellen Sie das Einschießprofil auf A, B, C, D, E oder F ein.
5. Wählen Sie je nach Entfernung zum Ziel, auf das Sie einschießen möchten, eine passende Einschieß-Entfernung aus oder passen Sie sie an.
6. Stellen Sie sicher, dass Sie eine stabile Plattform und eine natürliche Schießposition hinter dem Gewehr einnehmen.
7. Laden Sie die Munition, zielen Sie, und geben Sie einen guten Schuss auf das Ziel ab.
8. Sichern Sie Ihr Gewehr und beobachten Sie den Auftreffpunkt auf der Zielscheibe.
9. Wenn der Auftreffpunkt nicht mit dem Zielpunkt (der Mitte des Absehens) übereinstimmt, passen Sie die X/Y-Position des Absehens an.
10. Zentrieren Sie im Untermenü für die gewünschte Einschieß-Entfernung das Absehen auf den Zielpunkt und frieren Sie das Bild ein.
  - a. Drücken Sie kurz die **Abwärts-Taste (5)**, um zum Symbol für das Einfrieren des Bildes zu bewegen.
  - b. Drücken Sie kurz die **Menütaste (4)**, um das Bild einzufrieren.
11. Wählen Sie die Achse (X oder Y), entlang der das Absehen bewegt werden soll.
  - a. Drücken Sie kurz die **Aufwärts- (3) oder Abwärtstaste (5)**, um zwischen X und Y zu wechseln.
  - b. Drücken Sie kurz die **Menütaste (4)**, um die gewünschte Achse auszuwählen. Die ausgewählte Achse wechselt von weiß zu blau.
12. Passen Sie die X/Y-Position des Absehens an, bis das Absehen mit dem Auftreffpunkt übereinstimmt.
  - a. Verwenden Sie die **Aufwärts-Taste (3)**, um in die positive Richtung zu bewegen: X= nach rechts und Y= nach oben.

- b. Verwenden Sie die **Abwärts-Taste (5)**, um in die negative Richtung zu bewegen: X= nach links und Y= nach unten.
  - c. Nach dem Verschieben des Absehens erscheint ein roter Punkt auf dem Bildschirm, der die ursprüngliche Position des Absehens anzeigt.
13. Halten Sie die **Menütaste (4)** gedrückt, um die Position des Absehens zu speichern.
  14. Geben Sie einen Schuss zur Bestätigung ab - der Auftreffpunkt sollte nun mit dem Zielpunkt übereinstimmen. Ist dies nicht der Fall, passen Sie die X/Y-Position des Absehens erneut an.

## 12 Kalibrierung

Eine Ungleichmäßigkeitskorrektur (NUC) ermöglicht es den Sensoren eines Wärmebildgeräts, die Pixel zu korrigieren und durch Pixelabweichung verursachte Bildfehler zu beseitigen. Jedes Mal, wenn das SLiM-Zielfernrohr eingeschaltet wird, wird eine NUC automatisch durchgeführt.

### Automatischer NUC Modus

Wenn der automatische NUC Modus  im Hauptmenü aktiviert ist, führt das SLiM-Zielfernrohr entsprechend dem internen Software-Algorithmus eine NUC mit Verschluss automatisch durch. Der Objektivdeckel (1) muss nicht geschlossen werden, da der interne Verschluss des SLiM-Zielfernrohrs den Sensor abdeckt. Sobald automatischer Modus aktiviert ist, erscheint ein Countdown-Symbol, wenn nach 5 Sekunden eine NUC erfolgt. Der Countdown wird erst angezeigt, bis sich die Temperatur des Mikrobolometers stabilisiert hat - d.h. nachdem das SLiM-Zielfernrohr etwa 10 Minuten lang ununterbrochen betrieben wurde.

**HINWEIS:** Eine manuelle NUC (siehe unten) kann jederzeit durchgeführt werden.

### Eine manuelle NUC durchführen

Je nach Bildqualität entscheidet der Benutzer selbst, ob er eine NUC mit oder ohne Verschluss durchführen möchte. Eine manuelle NUC kann jederzeit auf dem Startbildschirm durchgeführt werden.

### NUC MIT VERSCHLUSS

Während einer NUC mit Verschluss muss der Objektivdeckel **(1)** nicht geschlossen werden, da der interne Verschluss den Sensor abdeckt.

- Drücken Sie auf dem Startbildschirm gleichzeitig die **Aufwärts- (3) und die Abwärts-Taste (5)**.
- Der interne Verschluss deckt den Sensor ab, und es wird sofort eine Ungleichmäßigkeitskorrektur (NUC) mit Verschluss durchgeführt.

### NUC OHNE VERSCHLUSS

Eine NUC ohne Verschluss verbraucht weniger Strom als eine NUC mit Verschluss, da der Sensor nicht durch den Verschluss des Geräts abgedeckt wird; stattdessen muss der Benutzer den Objektivdeckel schließen.

- Schließen Sie den Objektivdeckel **(1)**.
- Halten Sie auf dem Startbildschirm die **Aufwärts- (3) und die Abwärts-Taste (5)** gleichzeitig gedrückt.
- Eine Aufforderung zum Schließen des Objektivdeckels wird auf dem Bildschirm angezeigt. Nach etwa 2 Sekunden erfolgt die NUC ohne Verschluss.

**HINWEIS:** Wenn das Objektiv nicht richtig abgedeckt ist, bleibt bis zur nächsten Ungleichmäßigkeitskorrektur ein vorübergehendes „Einbrennen“ im Bild. Dieses „Einbrennen“ ist vorübergehend und gilt nicht als Defekt oder Zeichen einer dauernden Beschädigung.

## 13 Digitaler Zoom

Das SLIM-Zielfernrohr ermöglicht eine schnelle Erhöhung der Grundvergrößerung durch einen 1- bis 4-fachen digitalen Zoom des Bildes.

Zum Verwenden des digitalen Zooms:

- Drücken Sie auf dem Startbildschirm kurz die Aufwärts-Taste, um zwischen den folgenden Stufen des digitalen Zooms zu wechseln: 1×, 2×, 3× und 4×.
- Die Gesamtvergrößerung wird in der Statusleiste angezeigt. In der folgenden Tabelle ist die aktuelle Vergrößerung für die einzelnen Stufen des digitalen Zooms aufgelistet.

MODELL	GRUNDVERGRÖSSERUNG	VERGRÖSSERUNG DES DIGITALEN ZOOMS			
		1×	2×	3×	4×
SLIM L35	3,5×	3.5	7	10.5	14

SLiM H35	2×	2	4	6	8
----------	----	---	---	---	---

## 14 Fotografieren / Videoaufnahme

Die SLiM-Serie verfügt über die Funktion zur Video- und Fotoaufnahme. Alle Videos und Fotos werden automatisch auf dem integrierten 32-GB-Speicher gespeichert.

**HINWEIS:** Die Foto- und Videodateien werden nach Zeit und Datum benannt. Es wird daher empfohlen, Datum und Zeit einzustellen, bevor Sie die Foto- und Videoaufnahmefunktionen verwenden.

### Fotografieren

Photo aufnehmen:

- Drücken Sie auf dem Startbildschirm kurz die **Abwärts-Taste (5)**.
- Das Bild bleibt für 0,5 Sekunden eingefroren und das



Kamerasymbol  erscheint kurz in der oberen linken Ecke des Bildschirms, was anzeigt, dass ein Foto aufgenommen wurde.

**HINWEIS:** Wenn der Speicherplatz unzureichend ist, wird neben dem Kamerasymbol ein rotes Warnsymbol  in der oberen linken Ecke des Bildschirms angezeigt. Übertragen Sie Video- und Bilddateien auf andere Speichermedien, um Speicherplatz freizugeben.

### Videoaufnahme

Zur Videoaufnahme:

- Bei Bedarf schalten Sie das Mikrofon im Hauptmenü ein.
- Halten Sie auf dem Startbildschirm die **Abwärts-Taste (5)** gedrückt, um die Videoaufnahme zu starten.
- Wenn die Videoaufnahme beginnt, wird der Aufnahme-Timer im Format HH:MM:SS (Stunde, Minute, Sekunde) in der oberen rechten Ecke des Bildschirms angezeigt.
- Drücken Sie während der Videoaufnahme kurz die **Abwärts-Taste (5)**, um ein Foto aufzunehmen.



- Halten Sie die Abwärts-Taste gedrückt, um die Videoaufnahme zu beenden und zu speichern.

## Rückstoßaktivierte Videoaufnahme

Wenn die Funktion „Rückstoßaktiviertes Video“ im Hauptmenü aktiviert ist, wird ein Video automatisch aufgenommen, wenn ein Schuss abgegeben wird. Dabei nimmt das SLiM-Zielfernrohr das Video mit einer Länge von 15 Sekunden vor dem Schuss und 2 Minuten und 45 Sekunden nach dem Schuss auf. Während der Videoaufnahme wird der Aufnahme-Timer im Format HH:MM:SS (Stunde, Minute, Sekunde) in der oberen rechten Ecke des Bildschirms angezeigt.

### HINWEISE:

- Wenn innerhalb 30 Sekunden mehrere Schüsse abgegeben werden, wird nur ein Video aufgenommen.
- Wenn die rückstoßaktivierte Videoaufnahme aktiviert ist, ist die Standard-Videoaufnahme nicht verfügbar.

## Hinweise zur Video- und Fotoaufnahme

- Sie können während der Videoaufnahme das Menü aufrufen und darin navigieren.
- Die Benutzerschnittstelle (Statusleiste, Symbole und Menü) wird in den aufgenommenen Video- oder Fotodateien gespeichert.
- Aufgenommene Fotos und Videos werden auf der Speicherkarte gespeichert.
  - Fotos werden im Format PIC\_HHMMSS.jpg gespeichert.
  - Videos werden im Format HHMMSS.mp4 gespeichert.
  - RAV-Videos werden im Format PRE\_HHMMSS.mp4 gespeichert.
  - HHMMSS steht für Stunden / Minuten / Sekunden.
- Die Anzahl der aufgenommenen Dateien wird nur durch die Kapazität des internen Speichers begrenzt.
- Überprüfen Sie regelmäßig den verfügbaren Speicherplatz und übertragen Sie Videos und Bilder auf andere Speichermedien, um Speicherplatz freizugeben.

## Zugriff auf den internen Speicher

Wenn das SLiM-Zielfernrohr eingeschaltet und über das mitgelieferte

Datenkabel an einen Computer angeschlossen ist, wird es vom Computer als Flash-Speicher (USB-Stick) erkannt. Der Benutzer kann dann auf die gespeicherten Multimediadateien zugreifen und die gewünschten Dateien kopieren oder löschen.

Zum Zugriff auf den internen Speicher:

- Schalten Sie das SLiM-Zielfernrohr ein.
- Schließen Sie das SLiM-Zielfernrohr über das mitgelieferte magnetische Ladekabel oder das USB-C-Kabel an Ihren Computer an.
- Doppelklicken Sie auf dem Desktop auf „**Mein Computer**“.
- Doppelklicken Sie auf den Gerätenamen „**NOCPiX**“, um das Laufwerk zu öffnen.
- Doppelklicken Sie auf den Gerätenamen „**SLiM**“, um auf den Speicher zuzugreifen.
  - a. Die aufgenommenen Fotos und Videos sind in Ordnern nach Datum (JJJJTTMM) sortiert.
- Wählen Sie die gewünschten Dateien oder Ordner zum Kopieren oder Löschen aus.

## 15 PIP-Funktion

Mit der Funktion „Bild im Bild“ (PIP) wird ein kleines schwebendes Fenster mit einer vergrößerten Bildansicht oben auf dem Bildschirm geöffnet. Die PIP-Funktion ermöglicht ein besseres Zielen, während das breite Sichtfeld im Hauptteil des Bildschirms weiterhin angezeigt werden kann.



Zum Aktivieren des PIP-Modus:



- Halten Sie auf dem Startbildschirm die **Aufwärts-Taste (3)** gedrückt. Ein 2-fach vergrößertes Bild, das auf dem Absehen zentriert ist, wird oben auf dem Bildschirm angezeigt. Bitte beachten Sie, dass das PIP-Bild die 2fache Gesamtvergrößerung aufweist, die in der Statusleiste angezeigt wird.
- Um den PIP-Modus zu beenden, halten Sie die **Aufwärts-Taste (3)** erneut gedrückt.

**HINWEIS:** Wenn das Bild im Hauptteil des Bildschirms mithilfe des digitalen Zooms vergrößert wird, wird das PIP-Bild entsprechend

## 16 Kontextmenü

Im Schnellmenü können die Farbpalette, die Bildhelligkeit, der Bildkontrast, die Bildschärfe und die Einschieß-Entfernung schnell eingestellt werden.

- Drücken Sie auf dem Startbildschirm kurz die **Menütaste (4)**, um das Schnellmenü aufzurufen.
- Drücken Sie kurz die **Aufwärts- (3) oder Abwärtstaste (5)**, um zwischen den unten stehenden Menüoptionen zu wechseln. Die ausgewählte Option wird im Hintergrund hervorgehoben.
  - **Farbpalette** (  ): Drücken Sie kurz die **Menütaste (4)**, um die Farbpalette auf Weißglut , Schwarzglut , Rotglut , Regenbogen , Violett , Karminrot  oder Viridian  einzustellen.
  - **Bildhelligkeit** (  ): Drücken Sie kurz die **Menütaste (4)**, um die Helligkeitsstufe des Bildes von 1-10 einzustellen.
  - **Bildkontrast** (  ): Drücken Sie kurz die **Menütaste (4)**, um die Kontraststufe des Bildes von 1-10 einzustellen.

- **Bildschärfe** (  ): Drücken Sie kurz die **Menütaste (4)**, um die Stufe der Bildschärfe von 1-10 einzustellen.
- **Einschieß-Entfernung** (  ): Drücken Sie kurz die **Menütaste (4)**, um eine Einschieß-Entfernung im ausgewählten Einschießprofil auszuwählen. Es stehen nur die Einschieß-Entfernungen im ausgewählten Profil zur Auswahl. Das ausgewählte Einschießprofil sowie die Einschieß-Entfernung werden in der Statusleiste angezeigt.
- Halten Sie die **Menütaste (4)** gedrückt, um die Änderungen zu speichern und zum Startbildschirm zurückzukehren.
- Nach 5 Sekunden Inaktivität speichert das System automatisch alle Änderungen und kehrt zum Startbildschirm zurück.



## 17 Hauptmenü









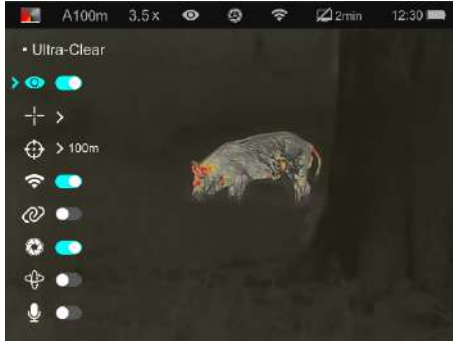

- Halten Sie auf dem Startbildschirm die **Menütaste (4)** gedrückt, um das Hauptmenü aufzurufen.
- Drücken Sie kurz die **Aufwärts- (3) oder Abwärtstaste (5)**, um zwischen den Menüoptionen zu wechseln.
- Ein blaues Pfeilsymbol zeigt die Cursorposition im Menü an.
- Drücken Sie kurz auf die **Menütaste (4)**:
  - um die Parameter für die ausgewählte Menüoption zu ändern; **ODER**
  - das Untermenü aufzurufen; **ODER**



- Änderungen im Untermenü zu bestätigen und zum vorherigen Menü zurückzukehren.
- Halten Sie die **Menütaste (4)** gedrückt, um die Änderungen zu bestätigen und zum Startbildschirm zurückzukehren.
- Drücken Sie kurz die **Ein/Aus-Taste (9)**, um zum vorherigen Menü zurückzukehren, ohne die Änderungen zu speichern.
- Nach 15 Sekunden Inaktivität wird das Menü automatisch verlassen und die Benutzerschnittstelle kehrt zum Startbildschirm zurück. Änderungen (außer Änderungen zum Aktivieren/Deaktivieren von Optionen, wie z. B. „Ultraklar“ und „WLAN“) werden nicht automatisch gespeichert.
- Beim Verlassen des Hauptmenüs wird die Cursorposition für eine einzige Arbeitssitzung gespeichert (bis das SLIM-Zielfernrohr ausgeschaltet wird). Nachdem das SLIM-Zielfernrohr neu gestartet und das Menü aufgerufen wurde, befindet sich der Cursor auf der ersten Menüposition.



## Funktionen und Beschreibungen im Hauptmenü

<p><b>Ultraklar-Modus</b></p> 	<p><b>Ultraklar-Modus aktivieren / deaktivieren</b></p>
---	---

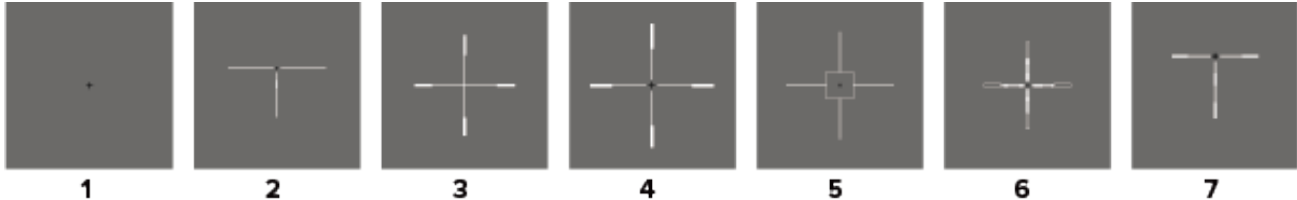
	<p>Wenn der Ultraklar-Modus aktiviert ist, wird der Bildkontrast verstärkt, damit diese Funktion bei Regen, Nebel oder kontrastarmen Bedingungen geeignet ist.</p> <ul style="list-style-type: none"> <li>● Halten Sie die <b>Menütaste (4)</b> gedrückt, um das Hauptmenü aufzurufen.</li> <li>● Drücken Sie kurz die <b>Aufwärts- (3) oder Abwärtstaste (5)</b>, um die Option „Ultraklar“  auszuwählen.</li> <li>● Drücken Sie kurz die <b>Menütaste (4)</b>, um den Ultraklar-Modus zu aktivieren / deaktivieren.</li> <li>● Der Status des Ultraklar-Modus, aktiviert oder deaktiviert, wird in der Statusleiste angezeigt.</li> <li>● Halten Sie die <b>Menütaste (4)</b> gedrückt, um zum Startbildschirm zurückzukehren.</li> </ul> <p><b>HINWEIS:</b> Wenn der Ultraklar-Modus aktiviert und deaktiviert wird, führt das SLIM-Zielfernrohr eine Ungleichmäßigkeitskorrektur mit Verschluss automatisch durch.</p>	
<p><b>Absehen</b></p> 	<p><b>Das Einschießprofile, den Absehtyp und die Absehenfarbe auswählen.</b></p> <ul style="list-style-type: none"> <li>● Halten Sie die Menütaste (4) gedrückt, um das Hauptmenü aufzurufen.</li> <li>● Drücken Sie kurz die <b>Aufwärts- (3) oder Abwärtstaste (5)</b>, um die Option „Absehen“ auszuwählen.</li> <li>● Drücken Sie kurz die <b>Menütaste (4)</b>, um das Untermenü für das Absehen aufzurufen.</li> </ul>	

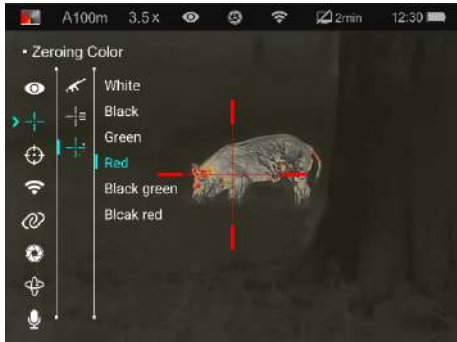
<p style="text-align: center;"><b>Einschießprofil</b></p> 	<p><b>Das Einschießprofil auswählen</b></p> <ul style="list-style-type: none"> <li>● Im Untermenü für das Absehen ist die Option „Einschießprofil“  standardmäßig ausgewählt.</li> <li>● Drücken Sie kurz die <b>Menütaste (4)</b>, um das Untermenü „Einschießprofil“ aufzurufen.</li> <li>● Drücken Sie kurz die <b>Aufwärts- (3) oder Abwärts-Taste (5)</b>, um zwischen den Optionen für das Einschießprofil A, B, C, D, E oder F zu wechseln. Das ausgewählte Einschießprofil wird in der Statusleiste angezeigt.</li> <li>● Halten Sie die <b>Menütaste (4)</b> gedrückt, um die Auswahl zu bestätigen und zum Startbildschirm zurückzukehren.</li> </ul>	
<p style="text-align: center;"><b>Absehtyp</b></p> 	<p><b>Den Absehtyp auswählen</b></p> <ul style="list-style-type: none"> <li>● Drücken Sie im Untermenü für das Absehen kurz die <b>Aufwärts- (3) oder die Abwärts-Taste (5)</b>, um die Option „Absehtyp“  auszuwählen.</li> <li>● Drücken Sie kurz die <b>Menütaste (4)</b>, um das Untermenü aufzurufen.</li> <li>● Drücken Sie kurz die Taste b, um zwischen den Optionen für den Absehtyp 1-7 zu wechseln (siehe unten). Das Absehen ändert sich, wenn sich der Cursor durch die Absehtypen bewegt wird. Ein benutzerdefiniertes Absehen kann auch in der NOCPIX-App erworben</li> </ul>	

		<p>werden.</p> <ul style="list-style-type: none"> <li>● Halten Sie die <b>Menütaste (4)</b> gedrückt, um die Auswahl zu bestätigen und zum Startbildschirm zurückzukehren.</li> </ul> <p><b>ABSEHENTYPEN</b></p> 
<p><b>Absehenfarbe</b></p> 		<p><b>Die Absehenfarbe auswählen</b></p> <ul style="list-style-type: none"> <li>● Drücken Sie im Untermenü für das Absehen kurz die <b>Aufwärts- (3) oder die Abwärts-Taste (5)</b>, um die Option „Absehenfarbe“  auszuwählen.</li> <li>● Drücken Sie kurz die <b>Menütaste (4)</b>, um das Untermenü aufzurufen.</li> <li>● Drücken Sie kurz die <b>Aufwärts- (3) oder Abwärts-Taste (5)</b>, um zwischen den Optionen für die Absehenfarbe zu wechseln: Schwarz-Rot, Schwarz-Grün, Weiß-Rot, Weiß-Grün, Schwarz-Weiß, Weiß-Schwarz, Karminrot oder Viridian. Die Absehenfarbe ändert sich, wenn der Cursor zu einer Absehenfarbe bewegt wird.</li> <li>● Halten Sie die <b>Menütaste (4)</b> gedrückt, um die Auswahl zu bestätigen und zum Startbildschirm zurückzukehren.</li> </ul> 







<p style="text-align: center;"><b>Einschießen</b></p> 	<p><b>Die Einschieß-Entfernung auswählen oder anpassen</b></p> <p>Im Menü „Einschießen“ können Sie eine neue Einschieß-Entfernung hinzufügen oder eine Einschieß-Entfernung aus der Liste auswählen, um sie zu bearbeiten, zu löschen oder die Position des Absehens anzupassen. Das SLIM-Zielfernrohr unterstützt bis zu 10 Einschieß-Entfernungen im Bereich von 1 bis 999 Yards oder 1 bis 999 Metern.</p> <p><b>HINWEIS:</b> Bevor eine neue Einschieß-Entfernung ausgewählt oder hinzugefügt werden kann, muss ein Einschießprofil A, B, C, D, E oder F ausgewählt werden.</p> <ul style="list-style-type: none"> <li>● Halten Sie die Menütaste (4) gedrückt, um das Hauptmenü aufzurufen.</li> <li>● Drücken Sie kurz die <b>Aufwärts- (3) oder Abwärtstaste (5)</b>, um die Option „Einschießen“ auszuwählen. </li> <li>● Drücken Sie kurz die <b>Menütaste (4)</b>, um das Untermenü für das Einschießen aufzurufen.</li> </ul>
	<p><b>Eine Einschieß-Entfernung hinzufügen oder auswählen</b></p> <p>Zum Hinzufügen einer neuen Einschieß-Entfernung:</p> <p><b>Untermenü „Einschieß-Entfernung“</b></p> <ul style="list-style-type: none"> <li>● Drücken Sie im Menü „Einschießen“ kurz die <b>Aufwärts- (3) oder Abwärts-Taste (5)</b>, um zum Symbol „Hinzufügen“  zu wechseln.</li> <li>● Drücken Sie kurz die <b>Menütaste (4)</b>, um eine neue Einschieß-Entfernung hinzuzufügen. Ein blauer Pfeil erscheint über und unter der ganz linken Ziffer der neuen Einschieß-Entfernung, um die Cursorposition zu markieren.</li> </ul>

- Drücken Sie kurz die **Aufwärts- (3) oder Abwärts-Taste (5)**, um den Wert der ausgewählten Ziffer von 0-9 zu erhöhen oder zu verringern.
- Drücken Sie kurz die **Menütaste (4)**, um zwischen den drei Ziffern umzuschalten. Die beiden blauen Pfeile bewegen sich, um die ausgewählte Ziffer anzuzeigen.
- Drücken Sie kurz die Ein/Aus-Taste, um zum vorherigen Menü zurückzukehren, ohne die Änderungen zu speichern; **ODER**
- Halten Sie die **Menütaste (4)** gedrückt, um die neue Einschieß-Entfernung zu speichern und zum Startbildschirm zurückzukehren.

Zum Auswählen einer Einschieß-Entfernung:

- Drücken Sie im Menü „Einschießen“ kurz die **Aufwärts- (3) oder Abwärts-Taste (5)**, um eine Einschieß-Entfernung auszuwählen.
- Drücken Sie kurz die **Menütaste (4)**, um das Untermenü für die gewählte Einschieß-Entfernung aufzurufen. In diesem Untermenü können Sie folgende Einstellungen vornehmen:
  - Wählen Sie die Option „Absehen und Einschießen“  $\text{---|---}$ , um die X/Y-Position des Absehens für die ausgewählte Einschieß-Entfernung einzustellen. Weitere Informationen finden Sie unten im Abschnitt „**Absehen und Einschießen**“.
  - Wählen Sie die Einschieß-Entfernung aus, um sie zu bearbeiten. Weitere Informationen finden Sie unter



		<p>Menü „Einschießen“ &gt; <b>Einschieß-Entfernung anpassen.</b></p> <p>c. Wählen Sie das Löschsymbol  , um die ausgewählte Einschieß-Entfernung zu löschen. Weitere Informationen finden Sie unter Menü „Einschießen“ &gt; <b>Einschieß-Entfernung löschen.</b></p>
	<p><b>Absehen und Einschießen</b></p> 	<p><b>Absehenposition für die ausgewählte Einschieß-Entfernung anpassen</b></p> <p>In der Schnittstelle für Absehen und Einschießen kann die X/Y-Position des Absehens so angepasst werden, dass sie mit dem Treffpunkt übereinstimmt.</p> <ul style="list-style-type: none"> <li>● Im Untermenü für die ausgewählte Einschieß-Entfernung ist die Option „Absehen und Einschießen“  standardmäßig ausgewählt. Drücken Sie kurz die <b>Menütaste (4)</b>, um diese Option auszuwählen und die Schnittstelle für Absehen und Einschießen aufzurufen.</li> <li>● In der Schnittstelle für Absehen und Einschießen sind folgende Funktionen verfügbar:             <ul style="list-style-type: none"> <li>- <b>Symbol</b>  <b>für die Y-Achse</b> : Wählen Sie dieses Symbol, um das Absehen entlang der Y-Achse zu verschieben. Die vertikale Positionsveränderung des Auftreffpunkts wird in Zoll oder Zentimetern angezeigt.</li> <li>- <b>Symbol</b>  <b>für die X-Achse</b>: Wählen Sie dieses Symbol, um das Absehen entlang der X-Achse zu verschieben. Die horizontale Positionsveränderung des Auftreffpunkts wird in Zoll oder Zentimetern angezeigt.</li> </ul> </li> </ul> 

- **Zoom-Symbol** :  Wählen Sie diese Option, um die Zoomstufe zu ändern.

- **Einfrieren-Symbol** :  Wählen Sie diese Option, um das Bild einzufrieren.

- **Absehen**: Die neue Position des Absehens wird angezeigt.

- **Roter Punkt**: Die Mitte der ursprünglichen Absehenposition wird angezeigt.

● Zentrieren Sie im Untermenü für die gewünschte Einschieß-Entfernung das Absehen auf den Zielpunkt und frieren Sie das Bild ein.

a. Drücken Sie kurz die **Abwärts-Taste (5)**, um zum Symbol für das Einfrieren des Bildes zu wechseln.

b. Drücken Sie kurz die Menütaste (4), um das Bild einzufrieren.

● Bei Bedarf die Zoomstufe anpassen:

a. Drücken Sie kurz die **Aufwärts- (3) oder Abwärtstaste (5)**, um zum Zoom-Symbol zu wechseln. 

b. Drücken Sie kurz die **Menütaste (4)**, um diese Option auszuwählen.

c. Drücken Sie kurz die **Aufwärts- (3) oder Abwärtstaste (5)**, um das Bild zu vergrößern oder zu verkleinern.

Die aktuelle Vergrößerung wird in der Statusleiste angezeigt.

● Wählen Sie die Achse (X oder Y), entlang der das Absehen bewegt werden soll:

a. Drücken Sie kurz die **Aufwärts- (3) oder Abwärtstaste (5)**, um zwischen X und Y zu wechseln.



- b. Drücken Sie kurz die **Menütaste (4)**, um die gewünschte Achse auszuwählen. Die ausgewählte Achse wechselt von weiß zu blau.
- Passen Sie die X/Y-Position des Absehens an, bis das Absehen mit dem Auftreffpunkt übereinstimmt.
  - a. **X** (horizontal) steht für die Windrichtung und **Y** (vertikal) für die Höhe.
  - b. Nach dem Verschieben des Absehens erscheint ein roter Cursor auf dem Bildschirm, der die ursprüngliche Position des Absehens anzeigt.
  - c. Verwenden Sie die **Aufwärts-Taste (3)**, um in die positive Richtung zu bewegen: X= nach rechts und Y= nach oben.
  - d. Verwenden Sie die **Abwärts-Taste (5)**, um in die negative Richtung zu bewegen: X= nach links und Y= nach unten.
  - e. Drücken Sie kurz die **Aufwärts- (3) oder Abwärts-Taste (5)**, um das Absehen in der entsprechenden Richtung um 1 Pixel zu verschieben; halten Sie diese Taste gedrückt, um das Absehen um 10 Pixel zu verschieben.
  - f. Die Absehenposition wird wie folgt eingestellt:

MODELL	ENTFERNUNG (m)	Kurz drücken (cm)	Lang drücken (cm)
SLIM H35	50	1.07	10.71
	100	2.14	21.43
	200	4.29	42.86
SLIM L35	50	0.64	6.43





	100	1.29	12.86
	200	2.57	25.71





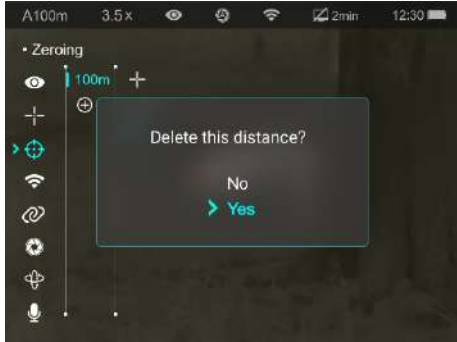

g. Die Entfernung Ihrer X/Y-Anpassungen wird automatisch aktualisiert, wenn Sie die Einschieß-Entfernung ändern, zum Beispiel von 100 auf 200 m.

- Drücken Sie kurz die **Menütaste (4)**, um die Position der ausgewählten Achse zu speichern und sie abzuwählen. Wenn sie abgewählt ist, wechselt die Achse von blau zu weiß.
- Falls erforderlich, wiederholen Sie die Schritte 5-7, um die Absehenposition entlang der zweiten Achse anzupassen.
- Halten Sie die **Menütaste (4)** gedrückt. Ein Popup-Fenster mit der Meldung „Änderungen speichern?“ wird angezeigt und es stehen zwei Optionen zur Auswahl: Nein und Ja. Standardmäßig ist „Nein“ ausgewählt.
- Drücken Sie kurz die **Menütaste (4)** und wählen Sie „**Nein**“, um zum Hauptmenü zurückzukehren, ohne fehlerhafte Pixel zu korrigieren;  
**ODER**
- Drücken Sie kurz die **Aufwärts- (3) oder Abwärts-Taste (5)**, um „Ja“ auszuwählen, um die fehlerhaften Pixel aus der Liste zu korrigieren und zum Startbildschirm zurückzukehren.
- Die Meldung „Wird gespeichert“ erscheint unten auf dem Bildschirm und das System kehrt zum Startbildschirm zurück.



		<ul style="list-style-type: none"> <li>● Geben Sie einen Schuss zur Bestätigung ab - der Auftreffpunkt sollte nun mit dem Zielpunkt übereinstimmen. Ist dies nicht der Fall, passen Sie die X/Y-Position des Absehens erneut an.</li> </ul>
	<p><b>Einschieß-Entfernung anpassen</b></p> <p>▼ 000 ▲</p>	<p><b>Die ausgewählte Einschieß-Entfernung bearbeiten</b></p> <ul style="list-style-type: none"> <li>● Drücken Sie im Untermenü für die ausgewählte Einschieß-Entfernung kurz die <b>Aufwärts- (3) oder Abwärts-Taste (5)</b>, um zur Option „Einschieß-Entfernung“ zu wechseln.</li> <li>● Drücken Sie kurz die <b>Menütaste (4)</b>, um die ausgewählte Einschieß-Entfernung zu bearbeiten. Ein blauer Pfeil erscheint über und unter der ganz linken Ziffer, um die Cursorposition zu markieren.</li> <li>● Drücken Sie kurz die <b>Aufwärts- (3) oder Abwärts-Taste (5)</b>, um den Wert der ausgewählten Ziffer von 0-9 zu erhöhen oder zu verringern.</li> <li>● Drücken Sie kurz die <b>Menütaste (4)</b>, um zwischen den drei Ziffern umzuschalten. Die beiden blauen Pfeile bewegen sich, um die ausgewählte Ziffer anzuzeigen.</li> <li>● Drücken Sie kurz die <b>Ein/Aus-Taste (9)</b>, um zum vorherigen Menü zurückzukehren, ohne die Änderungen zu speichern; <b>ODER</b></li> <li>● Halten Sie die <b>Menütaste (4)</b> gedrückt, um die geänderte Einschieß-Entfernung zu speichern und zum vorherigen Menü zurückzukehren.</li> </ul> 



	<p style="text-align: center;"><b>Einschieß-Entfernung löschen</b></p> 	<p><b>Die ausgewählte Einschieß-Entfernung löschen</b></p> <ul style="list-style-type: none"> <li>● Drücken Sie im Untermenü für die ausgewählte Einschieß-Entfernung kurz die <b>Aufwärts- (3) oder Abwärts-Taste (5)</b>, um zum Löschsymbol zu wechseln. </li> <li>● Drücken Sie kurz die <b>Menütaste (4)</b>, um die ausgewählte Einschieß-Entfernung zu löschen.</li> <li>● Ein Popup-Fenster mit der Meldung „Diese Entfernung löschen?“ wird angezeigt und es stehen zwei Optionen zur Auswahl: Nein und Ja. Standardmäßig ist „Nein“ ausgewählt.</li> <li>● Drücken Sie kurz die <b>Menütaste (4)</b> und wählen Sie „<b>Nein</b>“, um zum Hauptmenü zurückzukehren, ohne die Einschieß-Entfernung zu löschen; <b>ODER</b></li> <li>● Drücken Sie kurz die <b>Aufwärts- (3) oder Abwärts-Taste (5)</b>, um „Ja“ auszuwählen, und drücken Sie kurz die <b>Menütaste (4)</b>, um die Einschieß-Entfernung zu löschen und zum vorherigen Menü zurückzukehren.</li> </ul>	 
<p style="text-align: center;"><b>WLAN</b></p> 	<p><b>WLAN aktivieren/deaktivieren</b></p> <p>Aktivieren Sie das WLAN, um das SLIM-Zielfernrohr per NOCPIX-App zu steuern.</p>	<ul style="list-style-type: none"> <li>● Halten Sie die Menütaste (4) gedrückt, um das Hauptmenü aufzurufen.</li> <li>● Drücken Sie kurz die <b>Aufwärts- (3) oder Abwärts-Taste (5)</b>, um die Option „WLAN“  auszuwählen.</li> </ul>	

	<ul style="list-style-type: none"> <li>● Drücken Sie kurz die <b>Menütaste (4)</b>, um WLAN zu aktivieren / deaktivieren. Der WLAN-Status, aktiviert  oder deaktiviert , wird in der Statusleiste angezeigt.</li> <li>● Halten Sie die <b>Menütaste (4)</b> gedrückt, um zum Startbildschirm zurückzukehren.</li> </ul>	
<p><b>Zusammenschaltung</b></p> 	<p><b>Funktion „Interconnection“ aktivieren / deaktivieren</b></p> <p>Verwenden Sie Ihr Smartphone oder Tablet als Hotspot, um das SLiM-Zielfernrohr mit der NOCPiX-App zu verbinden (anstelle einer WLAN-Verbindung).</p> <ul style="list-style-type: none"> <li>● Halten Sie die <b>Menütaste (4)</b> gedrückt, um das Hauptmenü aufzurufen.</li> <li>● Drücken Sie kurz die <b>Aufwärts- (3) oder Abwärtstaste (5)</b>, um die Option „Interconnection“  auszuwählen.</li> <li>● Drücken Sie kurz die <b>Menütaste (4)</b>, um die Funktion „Interconnection“ zu aktivieren / deaktivieren.</li> <li>● Halten Sie die <b>Menütaste (4)</b> gedrückt, um zum Startbildschirm zurückzukehren.</li> </ul>	

**Kalibrierung**



**Modus „Automatische Ungleichmäßigkeitskorrektur(NUC)“ aktivieren / deaktivieren**

- Halten Sie die **Menütaste (4)** gedrückt, um das Hauptmenü aufzurufen, und drücken Sie kurz die **Aufwärts- (3) oder Abwärts-Taste (5)**, um die Option „Kalibrierung“  auszuwählen.
- Drücken Sie kurz die **Menütaste (4)**, um die automatische Ungleichmäßigkeitskorrektur (NUC) zu aktivieren oder zu deaktivieren. Wenn diese Funktion aktiviert ist, wird das Symbol  für den automatischen NUC Modus in der Statusleiste angezeigt.
- Halten Sie die **Menütaste (4)** gedrückt, um zum Startbildschirm zurückzukehren.



**Bewegungssensor**













**Bewegungssensor ein-/ausschalten**

- Halten Sie die **Menütaste (4)** gedrückt, um das Hauptmenü aufzurufen.
- Drücken Sie kurz die **Aufwärts- (3) oder Abwärtstaste (5)**, um die Option „Bewegungssensor“  auszuwählen.
- Drücken Sie kurz die **Menütaste (4)**, um den Bewegungssensor ein- oder auszuschalten. Wenn der Bewegungssensor eingeschaltet ist, erscheint der Neigungswinkel auf der linken Seite des Bildschirms und der Steigungswinkel auf der rechten Seite des Bildschirms.
- Halten Sie die **Menütaste (4)** gedrückt, um zum Startbildschirm zurückzukehren.





**HINWEIS:** Der Neigungswinkel wird in der Abbildung nicht angezeigt, da dieser vom Menü verdeckt wird.

<p style="text-align: center;"><b>Mikrofon</b></p> 	<p><b>Mikrofon aktivieren / deaktivieren</b></p> <ul style="list-style-type: none"> <li>● Halten Sie die <b>Menütaste (4)</b> gedrückt, um das Hauptmenü aufzurufen.</li> <li>● Drücken Sie kurz die <b>Aufwärts- (3) oder Abwärtstaste (5)</b>, um die Option „Mikrofon“  auszuwählen.</li> <li>● Drücken Sie kurz die <b>Menütaste (4)</b>, um das Mikrofon zu aktivieren / deaktivieren. Wenn das Mikrofon aktiviert ist, erscheint das Mikrofonsymbol in der unteren rechten Ecke des Bildschirms.</li> <li>● Halten Sie die <b>Menütaste (4)</b> gedrückt, um zum Startbildschirm zurückzukehren.</li> </ul>	
<p style="text-align: center;"><b>Rückstoßaktiviertes Video</b></p> 	<p><b>Funktion „Rückstoßaktiviertes Video“ aktivieren / deaktivieren</b></p> <p>Wenn die Funktion „Rückstoßaktiviertes Video“ aktiviert ist, nimmt das Zielfernrohr das Video mit einer Länge von 15 Sekunden vor dem Schuss und 2 Minuten und 45 Sekunden nach dem Schuss auf.</p> <ul style="list-style-type: none"> <li>● Halten Sie die Menütaste (4) gedrückt, um das Hauptmenü aufzurufen.</li> <li>● Drücken Sie kurz die <b>Aufwärts- (3) oder Abwärtstaste (5)</b>, um die Option „Rückstoßaktiviertes Video“  auszuwählen.</li> <li>● Drücken Sie kurz die <b>Menütaste (4)</b>, um die Funktion „Rückstoßaktiviertes Video“ zu aktivieren / deaktivieren.</li> <li>● Halten Sie die Menütaste (4) gedrückt, um die Auswahl zu bestätigen und zum Startbildschirm zurückzukehren.</li> </ul> <p><b>HINWEISE:</b></p>	

	<ul style="list-style-type: none"> <li>- Während der Videoaufnahme wird der Aufnahme-Timer im Format HH:MM:SS (Stunde, Minute, Sekunde) in der oberen rechten Ecke des Bildschirms angezeigt.</li> <li>- Wenn innerhalb 30 Sekunden mehrere Schüsse abgegeben werden, wird nur ein Video aufgenommen.</li> <li>- Wenn die rückstoßaktivierte Videoaufnahme aktiviert ist, ist die Standard-Videoaufnahme nicht verfügbar.</li> </ul>
<p><b>Bildfarbton</b></p> 	<p><b>Zwischen den Modi „Warmer Bildfarbton“ und „Kalter Bildfarbton“ wechseln</b></p> <ul style="list-style-type: none"> <li>● Halten Sie die Menütaste (4) gedrückt, um das Hauptmenü aufzurufen.</li> <li>● Drücken Sie kurz die <b>Aufwärts- (3) oder Abwärtstaste (5)</b>, um die Option „Bildfarbton“  auszuwählen.</li> <li>● Drücken Sie kurz die <b>Menütaste (4)</b>, um zwischen den Modi „Warmer Bildfarbton“ (aktiviert) und „Kalter Bildfarbton“ (deaktiviert) zu wechseln.</li> <li>● Halten Sie die <b>Menütaste (4)</b> gedrückt, um zum Startbildschirm zurückzukehren.</li> </ul> <p><b>HINWEISE:</b></p> <ul style="list-style-type: none"> <li>- Im Modus „Kalter Farbton“ ist das Bild heller, im Modus „Warmer Farbton“ ist das Bild weicher und dadurch werden die Augen geschont.</li> <li>- Die Funktion „Bildfarbton“ ist verfügbar, wenn die Farbpalette „Weißglut“ oder „Schwarzglut“ verwendet wird.</li> </ul> <div style="display: flex; justify-content: space-around;">   </div>
<p><b>Standby-Einstellungen</b></p>	<p><b>Den automatischen Standby-Modus und die Zeit einstellen</b></p>



Um die Batterie zu schonen, kann das Zielfernrohr so eingestellt werden, dass es automatisch in den Standby-Modus wechselt.

- Halten Sie die Menütaste (4) gedrückt, um das Hauptmenü aufzurufen.
- Drücken Sie kurz die **Aufwärts- (3) oder Abwärtstaste (5)**, um die Option „Standby“  auszuwählen.
- Drücken Sie kurz die **Menütaste (4)**, um das Untermenü für den Standby-Modus aufzurufen.
- Drücken Sie kurz die **Aufwärts- (3) oder Abwärtstaste (5)**, um zwischen den folgenden Optionen für den Standby-Status zu wechseln: „2 Min.“, „4 Min.“, „6 Min.“ oder „deaktiviert“. Das Standby-Symbol  und der Standby-Status werden in der Statusleiste angezeigt.
- Halten Sie die Menütaste (4) gedrückt, um die Auswahl zu bestätigen und zum Startbildschirm zurückzukehren.



#### HINWEISE:

- Wenn die Option 2 Min., 4 Min. oder 6 Min. ausgewählt ist:
  - Der Bewegungssensor muss eingeschaltet sein, damit der automatische Standby-Modus funktioniert.
  - Nach der eingestellten Zeit, in der keine Bedienung erfolgt, wechselt das Zielfernrohr automatisch in den Standby-Modus, wenn der vertikale Neigungswinkel 70° oder der horizontale Neigungswinkel 30° überschreitet.
  - Das SLIM-Zielfernrohr wechselt nicht in den Standby-Modus, wenn es sich in einer waagerechten (horizontalen) Schussposition befindet.
- Wenn die Option „Aus“ gewählt wird, wird der Standby-Modus deaktiviert und das Zielfernrohr kann so lange betrieben werden, bis

die Batterie leer ist.





### Fehlerhafte Pixel korrigieren

Fehlerhafte Pixel sind Pixel, die sich im Vergleich zu den anderen Bildpixeln nicht korrekt verändern - sie sind entweder heller oder dunkler als die umliegenden Pixel. Das SLIM-Zielfernrohr verfügt über ein Werkzeug, mit dem fehlerhafte Pixel auf dem Sensor mithilfe der internen Software korrigiert werden können.

- Halten Sie die Menütaste (4) gedrückt, um das Hauptmenü aufzurufen.
- Drücken Sie kurz die **Aufwärts- (3) oder Abwärtstaste (5)**, um die Option „Pixelfehlerkorrektur“  auszuwählen.
- Drücken Sie kurz die **Menütaste (4)**, um die Schnittstelle für Pixelfehlerkorrektur aufzurufen.
- In dieser Schnittstelle sind folgende Funktionen verfügbar:

#### Pixelfehlerkorrektur



- **Pixel-Cursor:**  Der Cursor erscheint in der Mitte des Bildschirms anstelle des Absehens. Verschieben Sie den Cursor an die Position des fehlerhaften Pixels.
- **PIP-Fenster:** Das PIP-Fenster wird in der unteren linken Ecke des Bildschirms angezeigt.
- **Symbol  für die Y-Achse :** Wählen Sie dieses Symbol, um den Pixel-Cursor vertikal zu verschieben.
- **Symbol  für die X-Achse:** Wählen Sie dieses Symbol, um den Pixel-Cursor horizontal zu verschieben.
- **Symbol  für das Hinzufügen:** Wählen Sie dieses Symbol, um ein fehlerhaftes Pixel zur Liste der zu korrigierenden Pixel hinzuzufügen. Die Pixelanzahl in der Liste wird



rechts neben dem Symbol angezeigt.

- Wählen Sie die Achse (X oder Y), entlang der der Cursor bewegt werden soll:
  - a. Drücken Sie kurz die **Aufwärts- (3) oder Abwärtstaste (5)**, um zwischen X und Y zu wechseln. Ein blaues Pfeilsymbol  zeigt die Cursorposition an.
  - b. Drücken Sie kurz die **Menütaste (4)**, um X oder Y auszuwählen. Die ausgewählte Achse wechselt von weiß zu blau.
- Verschieben Sie den Cursor entlang der ausgewählten Achse an die Position des fehlerhaften Pixels:
  - a. Verwenden Sie die **Aufwärts-Taste (3)**, um in die positive Richtung zu bewegen: X= nach rechts und Y= nach oben.
  - b. Verwenden Sie die **Abwärts-Taste (5)**, um in die negative Richtung zu bewegen: X= nach links und Y= nach unten.
  - c. Drücken Sie kurz die **Aufwärts- (3) oder Abwärts-Taste (5)**, um den Cursor in der entsprechenden Richtung um 1 Pixel zu verschieben; halten Sie diese Taste gedrückt, um den Cursor um 10 Pixel zu verschieben.
- Drücken Sie kurz die Menütaste (4), um die Position der ausgewählten Achse zu speichern und sie abzuwählen. Wenn sie abgewählt ist, wechselt die Achse von blau zu weiß.
- Falls erforderlich, wählen Sie die zweite Achse aus und passen Sie die Cursorposition an.
- Pixel zur Liste der zu korrigierenden Pixel hinzufügen:
  - a. Drücken Sie an der Cursorposition kurz die **Menütaste (4)**, um die Bewegungsachse abzuwählen.
  - b. Drücken Sie die **Aufwärts- (3) oder Abwärts-Taste (5)**, um zum Symbol für das Hinzufügen zu wechseln.
  - c. Drücken Sie kurz die **Menütaste (4)**, um das Pixel hinzuzufügen. Die Anzahl der Pixel, die rechts neben dem Hinzufügen-Symbol angezeigt wird, erhöht sich, um anzuzeigen, dass ein Pixel zur Liste hinzugefügt wurde.
  - d. Wenn ein fehlerhaftes Pixel versehentlich hinzugefügt wurde, drücken Sie die **Menütaste (4)** erneut an derselben

Koordinatenposition (bewegen Sie den Cursor nicht), um das Pixel aus der Liste der zu korrigierenden Pixel zu entfernen. Die Anzahl der Pixel, die rechts neben dem Hinzufügen-Symbol angezeigt wird, verringert sich, um anzuzeigen, dass das Pixel entfernt wurde.

- Falls erforderlich, wiederholen Sie die Schritte 5-9, um weitere fehlerhafte Pixel hinzuzufügen.
- Wenn alle fehlerhaften Pixel zur Liste hinzugefügt wurden, halten Sie die **Menütaste (4)** gedrückt. Ein Popup-Fenster mit der Meldung „Änderungen speichern?“ wird angezeigt und es stehen zwei Optionen zur Auswahl: Nein und Ja. Standardmäßig ist „Nein“ ausgewählt.
- Drücken Sie kurz die Menütaste (4) und wählen Sie „Nein“, um zum Hauptmenü zurückzukehren, ohne fehlerhafte Pixel zu korrigieren; ODER
- Drücken Sie kurz die **Aufwärts- (3) oder Abwärts-Taste (5)**, um „Ja“ auszuwählen, um die in der Liste gespeicherten Pixel zu korrigieren und zum Startbildschirm zurückzukehren.



#### HINWEISE:

Wenn der Cursor in die linke untere Ecke bewegt wird, werden das PIP-Fenster und die Steuerelemente der Benutzerschnittstelle in der oberen linken Ecke angezeigt.

#### Fotoalbum



**Auf dem Gerät gespeicherte Fotos und Videos anzeigen**

- Halten Sie die Menütaste gedrückt, um das Hauptmenü aufzurufen.
- Drücken Sie kurz die Auf- und Ab-Tasten, um die Option  „Fotoalbum“ auszuwählen.
- Drücken Sie kurz die Menütaste, um das Untermenü aufzurufen.
- Drücken Sie kurz die Auf- und Ab-Tasten, um durch die Multimedia-Ordner zu blättern. Ordner werden nach Datum im Format JJJJMMTT benannt.
- Drücken Sie kurz die Menütaste, um einen Ordner auszuwählen, und verwenden Sie dann die Auf- und Ab-Tasten, um durch die Bild- und Videodateien zu navigieren. Auf der rechten Seite des Bildschirms wird eine Miniaturansicht der ausgewählten Dateien angezeigt.
- Drücken Sie kurz die Menütaste, um ein Bild oder eine Videodatei im Vollbildmodus anzuzeigen. Drücken Sie beim Betrachten von Videodateien kurz die Menütaste, um das Video abzuspielen oder anzuhalten.
- Halten Sie die Menütaste gedrückt, um zur Dateiliste zurückzukehren.
- Drücken Sie kurz auf die Ein-/Aus-Taste, um zum Startbildschirm zurückzukehren.

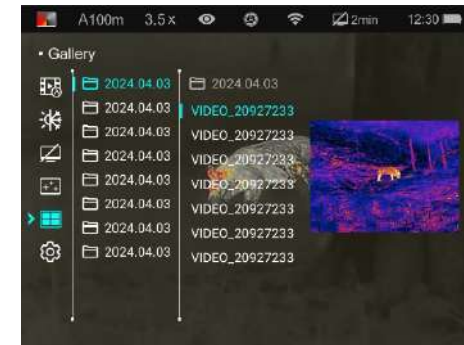

**Allgemeine Einstellungen anpassen**

Einstellungen-Menü









- Halten Sie die **Menütaste (4)** gedrückt, um das Hauptmenü aufzurufen.
- Drücken Sie kurz die **Aufwärts- (3) oder Abwärtstaste (5)**, um die Option „Einstellungen“  auszuwählen.
- Drücken Sie kurz die **Menütaste (4)**, um das Untermenü für die Einstellungen aufzurufen.

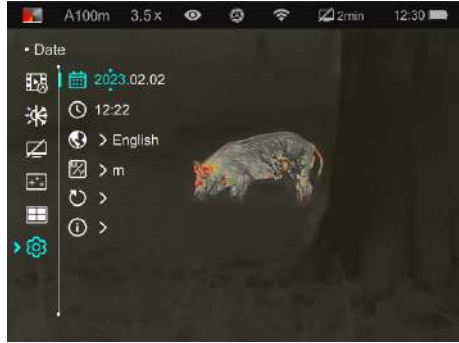

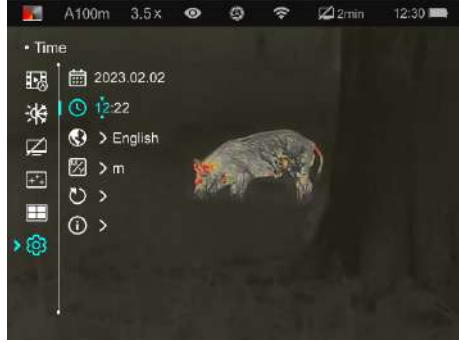

**Datum**



**Datum einstellen**

	<ul style="list-style-type: none"> <li>● Drücken Sie im Untermenü für die Einstellungen kurz die <b>Aufwärts- (3)</b> oder die <b>Abwärts-Taste (5)</b>, um die Option „Datum“  auszuwählen.</li> <li>● Drücken Sie kurz die <b>Menütaste (4)</b>, um das Datum einzustellen. Ein blauer Pfeil erscheint über und unter der Jahreszahl. Das Datum wird im Format JJJJ.MM.TT angezeigt.</li> <li>● Drücken Sie kurz die <b>Aufwärts- (3) oder Abwärts-Taste (5)</b>, um den richtigen Wert für das Jahr, den Monat und den Tag auszuwählen.</li> <li>● Drücken Sie kurz die <b>Menütaste (4)</b>, um zwischen den Ziffern umzuschalten. Die beiden Pfeile bewegen sich, um die ausgewählte Ziffer anzuzeigen.</li> <li>● Halten Sie <b>die Menütaste (4)</b> gedrückt, um das Datum zu speichern und zum Startbildschirm zurückzukehren.</li> </ul>	
<p style="text-align: center;"><b>Zeit</b></p> 	<p><b>Zeit einstellen</b></p> <ul style="list-style-type: none"> <li>● Drücken Sie im Untermenü für die Einstellungen kurz die <b>Aufwärts- (3) oder die Abwärts-Taste (5)</b>, um die Option „Zeit“  auszuwählen.</li> <li>● Drücken Sie kurz die <b>Menütaste (4)</b>, um die Zeit einzustellen. Ein blauer Pfeil erscheint über und unter der Stundenziffer. Die Zeit wird im 24-Stunden-Format „HH.MM“ angezeigt.</li> </ul>	

		<ul style="list-style-type: none"> <li>● Drücken Sie kurz die <b>Aufwärts- (3) oder Abwärts-Taste (5)</b>, um den richtigen Wert für Stunde und Minute auszuwählen.</li> <li>● Drücken Sie kurz die <b>Menütaste (4)</b>, um zwischen den Ziffern umzuschalten. Die beiden Pfeile bewegen sich, um die ausgewählte Ziffer anzuzeigen.</li> <li>● Halten Sie die <b>Menütaste (4)</b> gedrückt, um die Zeit zu speichern und zum Startbildschirm zurückzukehren. Die eingestellte Zeit wird in der Statusleiste angezeigt.</li> </ul>
<p style="text-align: center;"><b>Sprache</b></p> 	<p><b>Sprache einstellen</b></p> <ul style="list-style-type: none"> <li>● Drücken Sie im Untermenü für die Einstellungen kurz die <b>Aufwärts- (3) oder die Abwärts-Taste (5)</b>, um die Option „Sprache“  auszuwählen.</li> <li>● Drücken Sie kurz die <b>Menütaste (4)</b>, um das Untermenü aufzurufen.</li> <li>● Drücken Sie kurz die <b>Aufwärts- (3) oder Abwärts-Taste (5)</b>, um zwischen den Sprachoptionen zu wechseln.</li> <li>● Halten Sie die <b>Menütaste (4)</b> gedrückt, um die Auswahl zu bestätigen und zum Startbildschirm zurückzukehren.</li> </ul>	

<p style="text-align: center;"><b>Maßeinheit</b></p> 	<p><b>Maßeinheit einstellen</b></p> <ul style="list-style-type: none"> <li>● Drücken Sie im Untermenü für die Einstellungen kurz die <b>Aufwärts- (3) oder die Abwärts-Taste (5)</b>, um die Option „Einheit“ auszuwählen.</li> <li>● Drücken Sie kurz die <b>Menütaste (4)</b>, um das Untermenü aufzurufen.</li> <li>● Drücken Sie kurz die <b>Aufwärts- (3) oder Abwärts-Taste (5)</b>, um zwischen den Optionen „Yards“ und „Meter“ zu wechseln. Die ausgewählte Maßeinheit, yd (Yards) oder m (Meter), wird zusammen mit dem ausgewählten Einschießprofil und der Einschieß-Entfernung in der Statusleiste angezeigt.</li> <li>● Halten Sie die <b>Menütaste (4)</b> gedrückt, um die Auswahl zu bestätigen und zum Startbildschirm zurückzukehren.</li> </ul>	
<p style="text-align: center;"><b>Zurücksetzen auf Werkseinstellungen</b></p> 	<p><b>Standard-Werkseinstellungen wiederherstellen</b></p> <ul style="list-style-type: none"> <li>● Drücken Sie im Untermenü für die Einstellungen kurz die <b>Aufwärts- (3) oder die Abwärts-Taste (5)</b>, um die Option „Zurücksetzen auf Werkseinstellungen“  auszuwählen.</li> <li>● Drücken Sie kurz die <b>Menütaste (4)</b>, um das Untermenü für das Zurücksetzen auf Werkseinstellungen aufzurufen.</li> </ul>	



- Es werden zwei Optionen angezeigt: Ja und Nein. Wenn Sie „Ja“ auswählen, werden die Werkseinstellungen wiederhergestellt, wenn Sie „Nein“ auswählen, wird der Vorgang abgebrochen. Standardmäßig ist „Nein“ ausgewählt.
- Drücken Sie kurz die **Menütaste (4)** und wählen Sie „Ja“, um das Zurücksetzen auf die Werkseinstellungen zu bestätigen. Die Werkseinstellungen werden wiederhergestellt und das SLIM-Zielfernrohr wird automatisch neu gestartet; **ODER**
- Drücken Sie kurz die **Aufwärts- (3) oder Abwärts-Taste (5)**, um „Nein“ auszuwählen, und drücken Sie dann kurz die **Menütaste (4)**, um zu bestätigen, dass das Zurücksetzen auf die Werkseinstellungen abgebrochen wird, und zum Untermenü zurückzukehren.



#### **HINWEISE FÜR DAS ZURÜCKSETZEN AUF WERKSEINSTELLUNGEN:**

- Der Bildschirm wird dunkel und das Zurücksetzen auf Werkseinstellungen beginnt nach einer Pause von etwa 10 Sekunden.
- Das Zurücksetzen auf Werkseinstellungen kann nicht rückgängig gemacht werden.
- Die unten stehenden Einstellungen werden auf die Werkseinstellungen zurückgesetzt:
 

- Farbpalette: Weißglut	- Einschießprofil: A
- Bildhelligkeit: 5	- Absehtyp: 1
- Bildkontrast: 5	- Absehenfarbe: Schwarz-Rot
- Bildschärfe: 5	- Mikrofon: Deaktiviert

		<ul style="list-style-type: none"> <li>- Digitaler Zoom : 1×</li> <li>- Ultraklar-Modus: Deaktiviert</li> <li>- WLAN: Deaktiviert</li> <li>- Zusammenschaltung: Deaktiviert</li> <li>- Automatische Kalibrierung: Aktiviert</li> <li>- Bewegungssensor: Deaktiviert</li> <li>- Standby: Deaktiviert</li> <li>- Sprache: Deutsch</li> <li>- Einheit: Meter</li> <li>- WLAN-Passwort: 12345678</li> <li>- WLAN-SSID: SLIM_XXXXX_YYYYYYYY</li> </ul>
<p><b>Info</b></p> 		<p><b>Geräteinformationen anzeigen</b></p> <ul style="list-style-type: none"> <li>● Drücken Sie im Untermenü für die Einstellungen kurz die <b>Aufwärts-(3) oder die Abwärts-Taste (5)</b>, um die Option „Info“  auszuwählen.</li> <li>● Drücken Sie kurz die <b>Menütaste (4)</b>, um das Untermenü aufzurufen.</li> <li>● Im Untermenü für Informationen werden folgende Informationen über das SLIM-Zielfernrohr angezeigt: die Modellnummer, die GUI-, SYS- und Boot-Version sowie die Teile- und Seriennummer.</li> <li>● Halten Sie die <b>Menütaste (4)</b> gedrückt, um zu speichern und zum Startbildschirm zurückzukehren.</li> </ul> 

## 18 Verwendung der NOCPIX-APP

Das SLIM-Zielfernrohr kann per NOCPIX-App bedient werden, wenn es über WLAN mit einem Handy verbunden ist.

1. Suchen Sie die App im App Store, laden Sie sie kostenlos herunter und installieren Sie sie auf Ihrem Gerät.
2. Das SLiM-Zielfernrohr mit WLAN verbinden:
  - a. Aktivieren Sie die WLAN-Funktion des SLiM-Zielfernrohrs.
  - b. Öffnen Sie die App und tippen Sie auf dem Startbildschirm auf die Taste „Gerät verbinden“. Tippen Sie dann auf die Taste „Handy mit WLAN verbinden“.
  - c. Gehen Sie auf Ihrem Mobilgerät zu WLAN-Einstellungen.
  - d. Wählen Sie das SLiM-Zielfernrohr aus der Liste der WLAN-Netzwerke aus. Es wird in der Liste als „SLiM\_XXXXX\_YYYYYYYY“ angezeigt, wobei YYYYYYYY für die achtstellige Seriennummer des Geräts steht.
  - e. Geben Sie das WLAN-Passwort ein und tippen Sie auf die Taste „Verbinden“. Das Standardpasswort lautet 12345678.
3. Das SLiM-Zielfernrohr per App bedienen:
  - a. Fotos und Videos mit oder ohne Ton in Echtzeit aufzunehmen.
  - b. Die per App aufgenommenen und auf dem Mobilgerät gespeicherten Fotos und Videos anzuzeigen, zu teilen, herunterzuladen und zu löschen.

- c. Das WLAN-Passwort und die SSID zu ändern.
- d. Datum und Zeit mit dem Mobilgerät zu synchronisieren.
- e. Die Firmware des SLiM-Zielfernrohrs zu aktualisieren.

**HINWEIS:** Beim Zurücksetzen auf die Werkseinstellungen werden die WLAN-SSID und das Passwort auf die Standardeinstellungen zurückgesetzt, nämlich SLiM\_XXXXX\_YYYYYYYY und 12345678.

## 19 Technische Überprüfung

Es wird empfohlen, vor jeder Verwendung eine technische Überprüfung durchzuführen. Bitte überprüfen Sie Folgendes:

- Das Aussehen des Zielfernrohrs: Am Gehäuse dürfen keine Risse oder sichtbaren Schäden vorhanden sein.
- Den Zustand der Objektivlinse und des Okulars: Es dürfen keine Risse, Fettflecken, Schmutz oder andere Ablagerungen auf der Linse vorhanden sein.
- Die wiederaufladbare Batterie sollte vollständig aufgeladen sein.
- Steuertasten sollten ordnungsgemäß funktionieren.

## 20 **Wartung**

Nach der Verwendung sollte der Objektivdeckel (1) immer geschlossen werden, um Beschädigungen oder Kratzer auf der Linse zu vermeiden.

Berühren Sie das Objektiv keinesfalls direkt; denn durch Hautkontakt kann die Beschichtung und Oberfläche des Objektivs beschädigt werden.

Die grundlegende Wartung sollte mindestens zweimal im Jahr durchgeführt werden und umfasst die folgenden Schritte:

- Wischen Sie die äußere Oberfläche der Metall- und Kunststoffteile mit einem sauberen, trockenen Baumwolltuch ab. Verwenden Sie keine chemischen, ätzenden oder scheuernden Reinigungsmittel. Für die Reinigung der äußeren Komponenten kann auch Dosenluft verwendet werden.
- Reinigen Sie die elektrischen Kontakte und das Batteriefach des Zielfernrohrs mit einem fettfreien organischen Lösungsmittel.

- Überprüfen Sie das Objektiv und das Okular. Falls erforderlich, entfernen Sie Schmutz oder Sand auf der optischen Linse; eine berührungslose Reinigungsmethode ist vorzuziehen.
- Reinigen Sie die Objektivoberfläche nur mit dem mitgelieferten Mikrofaser-Objektivtuch oder einem ähnlichen Produkt. Reinigen Sie das Objektiv nur, wenn sichtbarer Schmutz auf dem Objektiv vorhanden ist. Häufiges Abwischen oder Reinigen kann die Antireflexionsbeschichtung des Objektivs beschädigen.

## 21 **Fehlerbehebung**

In der folgenden Tabelle sind alle Probleme aufgeführt, die beim Betrieb des Geräts auftreten können. Prüfen und beheben Sie Probleme mit Hilfe dieser Tabelle. Wenn Sie Fehler finden, die nicht in dieser Tabelle aufgeführt sind, oder wenn Sie den Fehler nicht beheben können, senden Sie das Gerät zur Fehlerbehebung an den Verkäufer oder Lieferanten.

Fehler	Mögliche Ursachen	Schritte zur Fehlerbehebung
<b>Das SLiM-Zielfernrohr kann nicht eingeschaltet werden.</b>	Die 18650 Batterie ist sehr schwach oder vollständig entladen.	Laden Sie die Batterie auf.

<b>Das SLIM-Zielfernrohr kann nicht an einen Computer oder eine externe Stromversorgung angeschlossen werden.</b>	Die externe Stromversorgung ist vollständig entladen.	Überprüfen Sie die externe Stromversorgung und laden Sie sie ggf. auf.
	Der Computer ist ausgeschaltet.	Schalten Sie den Computer ein.
	Das USB-C- oder magnetische Ladekabel ist beschädigt.	Ersetzen Sie das Kabel.
<b>Das SLIM-Zielfernrohr kann sich nicht mit dem Mobilgerät (Smartphone oder Tablet) verbinden.</b>	Das WLAN ist deaktiviert.	Aktivieren Sie das WLAN im Hauptmenü.
	Es wurde ein falsches WLAN-Passwort eingegeben.	Gehen Sie auf dem Mobilgerät zu Einstellungen > WLAN und geben Sie das richtige Passwort ein. Das Standardpasswort lautet 12345678.
	Es befinden sich zu viele WLAN-Netzwerke in der Nähe des Geräts, was zu Störungen führen kann.	Bringen Sie das SLIM-Zielfernrohr und das Mobilgerät an einen Ort, an dem es kein oder ein schwaches WLAN-Signal gibt.
<b>WLAN-Signal geht verloren oder werden unterbrochen.</b>	Das Gerät befindet sich außerhalb der Reichweite eines starken WLAN-Signals, oder es befinden sich Hindernisse (z. B. Betonwände) zwischen dem Gerät und dem WLAN-Router.	<ul style="list-style-type: none"> <li>• Versuchen Sie es erneut, wenn das WLAN-Signal stabil ist.</li> <li>• Bringen Sie das SLIM-Zielfernrohr näher ans WLAN-Signal heran.</li> </ul>
<b>Das Bild ist unscharf, der Hintergrund ist ungleichmäßig, oder es sind vertikale Linien oder Artefakte vorhanden.</b>	Eine Ungleichmäßigkeitskorrektur ist erforderlich.	Führen Sie eine Ungleichmäßigkeitskorrektur durch.

<b>Das Bild wird zu dunkel angezeigt.</b>	Das Bild wird zu dunkel angezeigt.	Passen Sie die Bildhelligkeit im Schnellmenü an.
<b>Die grafische Benutzerschnittstelle ist klar, aber das Bild ist unscharf.</b>	Das Objektiv ist nicht fokussiert.	<ul style="list-style-type: none"> <li>• Stellen Sie den Fokus auf das Ziel ein, indem Sie den Objektiv-Fokusring <b>(2)</b> drehen.</li> <li>• Passen Sie die Bildschärfe im Schnellmenü an.</li> </ul>
	Auf der inneren und äußeren optischen Oberfläche des Objektivs befindet sich Staub oder Eis.	Wischen Sie die äußere optische Oberfläche mit dem mitgelieferten Mikrofasertuch ab.
	Auf der inneren und äußeren optischen Oberfläche des Objektivs befindet sich Kondensation.	<ul style="list-style-type: none"> <li>• Wischen Sie die äußere optische Oberfläche mit dem mitgelieferten Mikrofasertuch ab.</li> <li>• Lassen Sie das SLIM-Zielfernrohr in einer warmen, trockenen Umgebung mindestens 4 Stunden lang trocknen.</li> </ul>
<b>Das Absehen verschiebt sich nach dem Abfeuern einer Schusswaffe.</b>	Das SLIM-Zielfernrohr ist nicht fest montiert oder die Halterung ist nicht am SLIM-Zielfernrohr befestigt.	<ul style="list-style-type: none"> <li>• Überprüfen Sie, ob das SLIM-Zielfernrohr fest montiert ist.</li> <li>• Stellen Sie sicher, dass Sie dieselben Geschosse von derselben Marke, demselben Typ und demselben Gewicht verwenden, wie beim ursprünglichen Einschießen des SLIM-Zielfernrohrs und der Waffe.</li> <li>• Wenn das Einschießen für das SLIM-Zielfernrohr unter unterschiedlichen Umgebungsbedingungen durchgeführt wurde, ist eine leichte Verschiebung möglich.</li> </ul>

<b>Das beobachtete Ziel ist verschwunden.</b>	Es wurde durch Glas beobachtet.	Entfernen Sie alle Glasscheiben aus dem Sichtfeld.
<b>Das SLiM-Zielfernrohr kann nicht fokussieren.</b>	Die Bildeinstellungen sind nicht optimal für die aktuellen Umgebungsbedingungen oder das zu beobachtende Objekt.	<ul style="list-style-type: none"> <li>• Überprüfen Sie die äußere Oberfläche der Objektivlinse und des Okulars und wischen Sie ggf. Staub, Kondensation, Raureif usw. ab.</li> <li>• Bei kaltem Wetter können Sie spezielle Anti-Beschlag-Beschichtungen verwenden, wie sie z. B. für Korrekturbrillen entwickelt werden.</li> <li>• Stellen Sie den Fokus auf das Ziel ein, indem Sie den Objektiv-Fokusring (2) drehen.</li> <li>• Passen Sie die Bildschärfe im Schnellmenü an.</li> <li>• Passen Sie die Bild- und Geräteeinstellungen an.</li> <li>• Ultraklar-Modus aktivieren</li> </ul>
<b>Die Bildqualität ist schlecht oder die Detektionsreichweite ist verkürzt.</b>	Umgebungsbedingungen, wie z.B. bei Schnee, Regen, Feuchtigkeit und Nebel.	Ultraklar-Modus aktivieren
<b>Wenn das SLiM-Zielfernrohr in einer Umgebung mit niedriger Temperatur verwendet wird, ist die Bildqualität schlechter als in einer Umgebung mit hoher Temperatur.</b>	Umgebungsbedingungen.	Bei hohen Temperaturen erwärmen sich die zu beobachtenden Objekte (Umgebung und Hintergrund) aufgrund der Wärmeleitfähigkeit unterschiedlich stark, wodurch ein hoher Temperaturkontrast entsteht.  Daher ist die vom Zielfernrohr erzeugte Bildqualität besser. Bei

niedrigen Temperaturen kühlt sich der Hintergrund auf etwa die gleiche Temperatur ab, so dass der Temperaturkontrast deutlich niedriger ist und die Bilddetails aufgrund des verringerten Kontrasts in der Szene beeinträchtigt werden können. Dies ist normal bei einer Wärmebildkamera und weist nicht auf die tatsächliche Leistung des Detektors hin.

## 22 Gesetzliche und regulatorische Informationen

Frequenzbereich des drahtlosen Sendemoduls:

**WLAN: 2.412-2.472 GHz**

Leistung des drahtlosen Sendemoduls < 20 dBm



Wir, Inlumen Technology Co., Ltd. erklären hiermit, dass die Funkgeräte der SLIM-Serie den Richtlinien 2014/53/EU und

2011/65/EU entsprechen.

### FCC-Erklärung

#### FCC ID: 2BHFB-SLIM-00

#### Kennzeichnungsanforderungen

Dieses Gerät erfüllt die Anforderungen des Teil 15 der FCC-Bestimmungen. Der Betrieb unterliegt den folgenden zwei Bedingungen: (1) Dieses Gerät darf keine schädlichen Störungen verursachen, und (2) dieses Gerät muss alle empfangenen Störungen akzeptieren, einschließlich Störungen, die einen unerwünschten Betrieb verursachen können.

#### Informationen für den Benutzer

Jegliche Änderungen oder Modifikationen, die nicht ausdrücklich von der für die Konformität verantwortlichen Partei genehmigt wurden, können dazu führen, dass die Berechtigung des Benutzers zum Betrieb des Geräts erlischt.

**EMV: Klasse A**

**Hinweis:** Dieses Gerät wurde getestet und entspricht den Grenzwerten für ein digitales Gerät der Klasse A gemäß Teil 15 der FCC-Bestimmungen. Diese Grenzwerte sollen einen angemessenen Schutz gegen schädliche Störungen bieten, wenn das Gerät in einer kommerziellen Umgebung betrieben wird. Dieses Gerät erzeugt und verwendet Hochfrequenzenergie und kann diese abstrahlen. Wenn es nicht in Übereinstimmung mit der Bedienungsanleitung installiert und verwendet wird, kann es schädliche Störungen des Funkverkehrs verursachen. Der Betrieb dieses Geräts in einer Wohngegend kann schädliche Störungen verursachen, in diesem Fall ist der Benutzer verpflichtet, die Störungen auf eigene Kosten zu beheben.

Um die HF-Expositionsanforderungen zu erfüllen, muss der mindeste Trennungsabstand zwischen dem Körper des Benutzers und dem Handgerät, einschließlich der Antenne, 0,00 cm betragen.



 **Hersteller:** Inlumen Technologies Co., Ltd.

 **E-Mail:** [service@nocpix.com](mailto:service@nocpix.com)

 **Webseite:** [www.nocpix.com](http://www.nocpix.com)

 **Adresse:** 6. Etage, Nordseite von Gebäude B3, Software-Park Hefei, Wangjiang-West-Straße 800, Nationale Entwicklungszone der Hightech-Industrie der Stadt Hefei,